

NowyStyl

Souly

**ECO-AWARE
CHAIR WITH
MODERN SOUL**

NowyStyl

Let's make your space together

SEE MODERN

TOUCH ECO

SOULY GOES GREEN!



**SOULY WAS BROUGHT
TO LIFE WITH A GREAT DOSE
OF ECO-AWARENESS.**

**DESIGNED BY OSCAR
BUFFON WHO IS A REAL
NATURE-LOVER AND
DEVELOPED BY SPECIALISTS
WHO KNOW THE VALUE OF
ECO-FRIENDLY SOLUTIONS.
SOULY IS A VISIONARY
PRODUCT THAT IS
LESS-WASTE ITSELF!**

L'aspect environnemental a joué un rôle important dans la création de Souly. Conçu par Oscar Buffon, un grand admirateur de la nature, puis perfectionné par des spécialistes conscients de la valeur des solutions écologiques, Souly est un produit visionnaire qui incarne l'approche « less-waste » !

ECO-AWARENESS

**MESH BACKREST MADE OF POST-CONSUMER
POLYESTER. THE MORE SOULY ON EARTH,
THE LESS PLASTIC IN THE OCEANS**

**SEAT CUSHION GOT USED OR DAMAGED?
ORDER A NEW SEAT, NOT A WHOLE CHAIR**

**BASE MADE OF REGRANULATE
MEANS SECOND LIFE
OF RAW MATERIAL**

**HEADREST AND LUMBAR
SUPPORT TO BE ADDED
OR REMOVED AT ANYTIME**

**ELEMENTS EASILY SEPARABLE
FOR SEGREGATION AND DISPOSAL**

**COMPACT PACKAGING
TO BE SHIPPED BY COURIER,
WITH REDUCED AMOUNT OF PLASTIC**

La résille du dossier est en polyester recyclé.
Plus il y a de Souly de vendus, moins
il y a de plastique dans les océans !

Le coussin d'assise est usagé ou endommagé ?
Échangez uniquement l'assise, et non le siège entier.

Le piètement est réalisé en regranulé :
une seconde vie pour la matière première.

La tête et le renfort lombaire peuvent être
achetés, montés ou retirés à tout moment.

Les composants sont faciles à séparer, à trier, et à recycler.

Un emballage compact, permettant l'envoi
par coursier, utilisant un minimum de plastique.





”

**DESIGN OF SOULY
CONNECTS FLUID BUT
WELL-DEFINED GEOMETRY
WITH GREAT ATTENTION TO THE
ENVIRONMENTAL ASPECT OF
THE PRODUCT. SUCH APPROACH
LET REDUCE MANUFACTURING
COSTS AND EVENTUALLY
MADE A HIGH-QUALITY,
EYE-CATCHING,
FULLY-ERGONOMIC CHAIR
AVAILABLE TO A WIDE
RANGE OF CUSTOMERS.**

Le design de Souly associe une géométrie profilée mais bien définie avec un accent sur l'aspect écologique du produit. Cette approche a permis de réduire les coûts de production. Ainsi, un siège de qualité, à esthétique parfaite et entièrement ergonomique est désormais accessible à un grand nombre de clients.

”

MODERN SOUL

EXTRA COMFORT DUE TO POCKET SPRINGS IN THE SEAT (OPTION)

DESIGN-ORIENTED LOOK COMBINED WITH PURE COMFORT

PLENTY OF FINISHES IN RANGE OF COLOURS AND TYPES

INTUITIVE, ERGONOMIC MECHANISMS

**DEDICATED "IN HOUSE" DESIGN
OF BASE AND LUMBAR SUPPORT**

**HEADREST ADJUSTABLE
IN THREE DIMENSIONS**

**QUICK AND SIMPLE
ASSEMBLY**



Ressorts ensachés dans
l'assise pour plus de confort.
Excellent design permettant le confort d'utilisation.
Riche palette de types et de couleurs de finitions.
Mécanismes ergonomiques avec un ajustement intuitif.
Design original du piètement et du renfort lombaire pour
mettre en valeur le caractère unique du siège.
Tête réglable dans trois dimensions.
Montage rapide et facile.

SOULY BEATS STEREOTYPES

MODERN WORKSPACES CHASE
FOR VISIONARY IDEAS AND
COMMON VALUES.

HAVE A LOOK AT THIS
DESIGN-ORIENTED,
PASSION-BASED CHAIR THAT
IMPERSONATES BRIGHT MINDS.
IN THIS CHAIR WE MANAGED
TO COMBINE UTMOST
WANTED FEATURES.
SOULY REPRESENTS POWER
OF THINKING OUTSIDE
THE BOX!

Le bureau moderne adhère à des idées visionnaires et à des valeurs communes. Voici un siège qui est synonyme de liberté, de fraîcheur, de passion et qui reconnaît le rôle du design. Souly parvient à intégrer l'ensemble des qualités les plus recherchées. Avec Souly vous sortirez des sentiers battus !



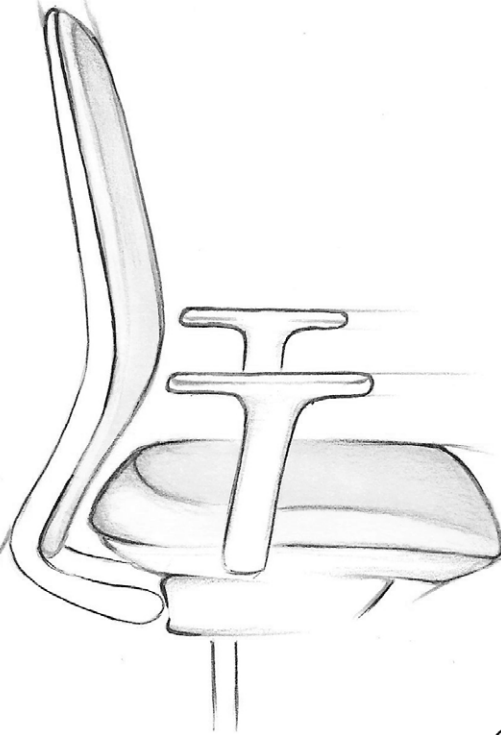
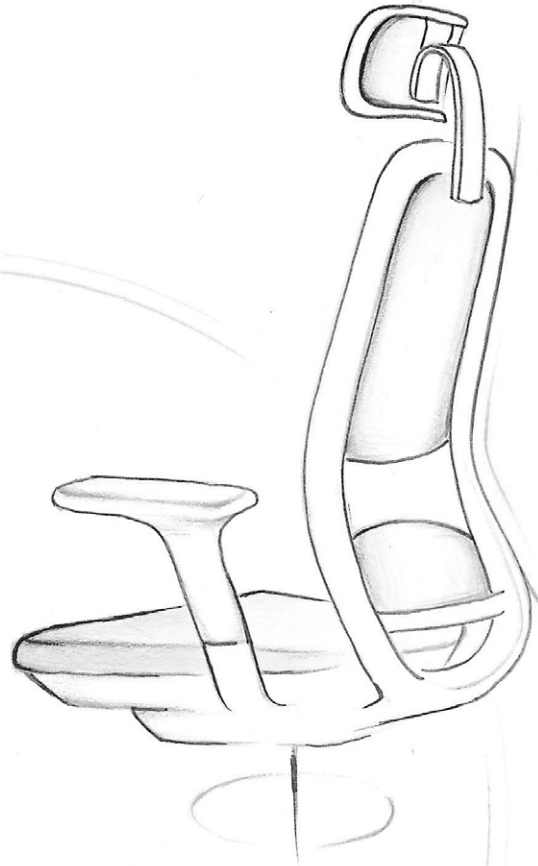
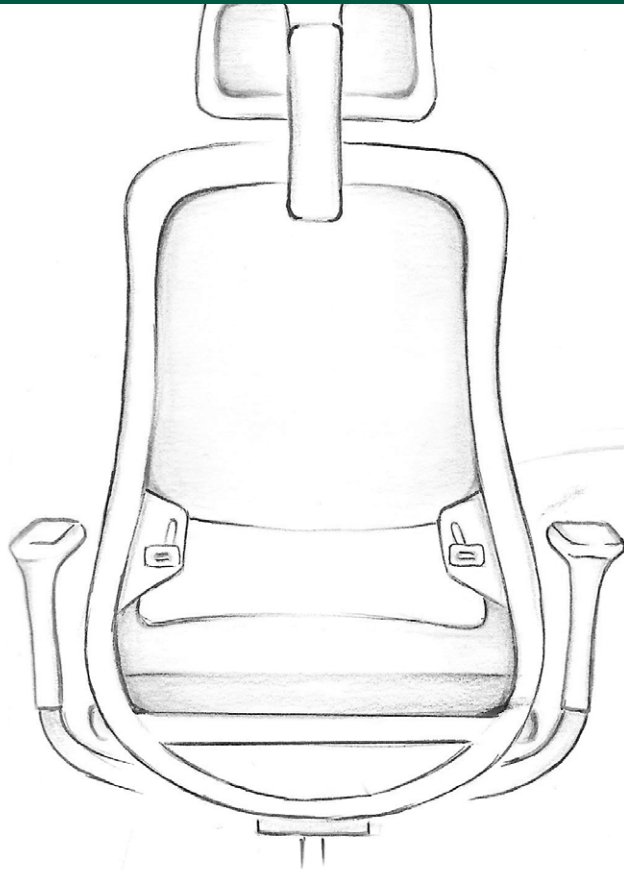

**AMAZING LOOK,
FULL ERGONOMICS,
PURE COMFORT,
COMPETITIVENESS
AND ECOLOGY ASPECT
ARE FINALLY ZIPPED
IN ONE CHAIR.**

Une apparence remarquable, une totale
ergonomie, le confort, la compétitivité
et l'écologie réunis en un seul produit.

A stylized, handwritten signature in black ink, likely belonging to the designer of the chair. The signature is fluid and cursive, positioned in the bottom right corner of the page.

COLOUR CONCEPT

- **LIGHT GREY TO ADD FRESHNESS AND VISUAL LIGHTNESS**

le gris clair pour plus de fraîcheur et de légèreté visuelle

- **BLACK TO GAIN SMART AND TIMELESS LOOK**

le noir garantit une élégance intemporelle



HEADREST

**NO MATTER HOW TALL YOU ARE,
HEADREST KEEPS UP WITH YOU.
IT ENSURES THREE-WAY SUPPORT:
11 POSITIONS IN HEIGHT
20MM OF DEPTH ADJUSTMENT
70° ROTATION**

Indépendamment de la taille de l'utilisateur,
la tête arrive à suivre, en offrant le triple support :
11 positions de réglage en hauteur,
20 mm en profondeur, 70° d'angle d'inclinaison.

**HEIGHT
100MM**

**DEPTH
20MM**

**ANGLE
70°**

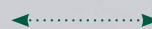

BACKREST VERSION

MESH
**TWO TYPES OF
SEMI-TRANSPARENT
MESHERS**

deux sortes de résille
semi-transparente

UPH
**UPHOLSTERY AT THE FRONT
AND RUNNER (MESH 3D
FABRIC) AT THE BACK**

le tissu de tapissage renforcé par
arrière avec la résille Runner

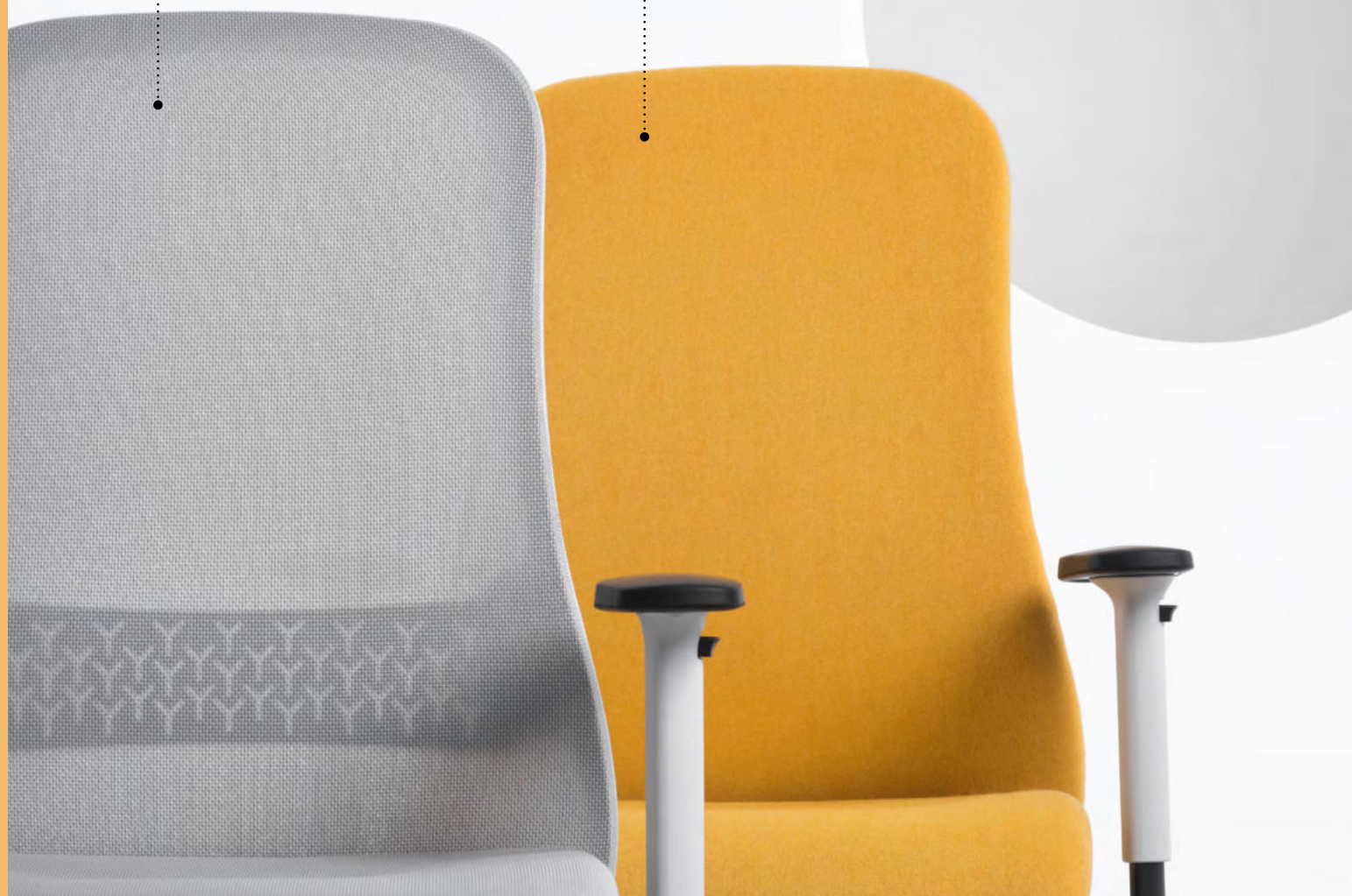

LUMBAR SUPPORT

**EASY TO ADD
OR REMOVE
WITH NO TOOLS**

**MANUALLY ADJUSTED,
MADE OF SOFT ELASTOMER**

Le renfort lombaire est facile à monter et à enlever, sans outils. Doté d'un réglage manuel, il est réalisé en élastomère souple.



SEAT

SEAT OF SOULY IS WIDE AND HIGHLY COMFORTABLE WHILE INJECTED FOAM AND OPTIONAL POCKET SPRINGS GUARANTEE LONG LIFE AND DURABILITY.

L'assise de Souly est large et exceptionnellement confortable, tandis que la mousse moulée et les ressorts ensachés (en option) garantissent la robustesse et la résistance.

SIDE DROPS ALWAYS APPLIED IF SEAT UPHOLSTERED IN: RIVET, REMIX 3, SILVERTEX, VALENCIA OR KAIMAN. COLOUR MIX OF SEAT AND SIDE DROPS POSSIBLE WITHIN THE SAME FABRIC TYPE.

L'assise est décorée des surpiqûres latérales en cas de tissus suivants : Rivet, Remix 3, Silvertex, Valencia ou Kaiman. Les couleurs de l'assise et des facettes latérales peuvent être de la même couleur ou de couleurs différentes, toujours en restant dans le même type du tissu.

SEAT WITHOUT SIDE DROPS AVAILABLE IF UPHOLSTERED IN OTHER FABRICS.

Pour tous les autres tissus, l'assise n'a pas de surpiqûres latérales.



ERGONOMY

3D ARMRESTS

accoudoirs 3D

2D ARMRESTS

accoudoirs 2D



SA2-ST MECHANISM

mécanisme SA2-ST

ER(N)-ST MECHANISM

mécanisme ER(N)-ST

ARMRESTS

2D

3D

HEIGHT ADJUSTMENT (200-280MM)

réglage de la hauteur (200-280mm)

WIDTH ADJUSTMENT (445-515MM)

réglage de l'écart (445-515mm)

X

FORWARD AND INWARD MOVEMENT OF ARMREST PADS

mouvement des manchettes vers l'avant et vers le milieu

MECHANISMS

SA2-ST

ER(N)-ST

BACKREST TILT FORCE ADJUSTED AUTOMATICALLY TO USERS WEIGH, ADDITIONALLY ADJUSTED WITH A KNOB

ajustement automatique de la tension de retour
du dossier au poids de l'utilisateur, avec un réglage
supplémentaire à l'aide d'une poignée

BACKREST TILT FORCE ADJUSTED WITH A KNOB

réglage de la tension de retour du dossier
à l'aide d'une poignée

BACKREST LOCK IN 5 POSITIONS

dossier blocable en 5 positions

SEAT DEPTH ADJUSTMENT (60MM)

réglage de la profondeur d'assise (60mm)

X

NEGATIVE SEAT INCLINATION (OPTION)

réglage de l'inclinaison d'assise en position négative (option)



EXTRAS ABOUT SOULY

ECO-FRIENDLY MARKETING

SOULY IS A STEP TOWARDS OUR ONGOING COMMITMENT TO A MORE SUSTAINABLE FUTURE. THAT'S WHY EVEN DECORATION USED ON THIS PHOTO SHOOTING (CARDBOARDS AND ROPES) WERE 100% RECYCLABLE. TO FOLLOW THIS WAY, WE ALSO LIMITED VOLUME OF THE PAPER VERSION OF THIS BROCHURE TO ONLY 8 PAGES THAT ACTIVELY WORKS IN FAVOR OF NATURAL RESOURCES AS WELL.

Le marketing favorable à l'environnement

Souly est le résultat de notre engagement vers un avenir durable. C'est pourquoi même les décorations utilisées lors de cette séance photo (cartons et cordelettes) sont 100% recyclables. Dans le même esprit, nous avons réduit la version papier de cette brochure à 8 pages seulement, ce qui contribue également à préserver les ressources naturelles.



OPERATING MANUAL

guide d'utilisation

[DOWNLOAD](#)

PRODUCT RANGE

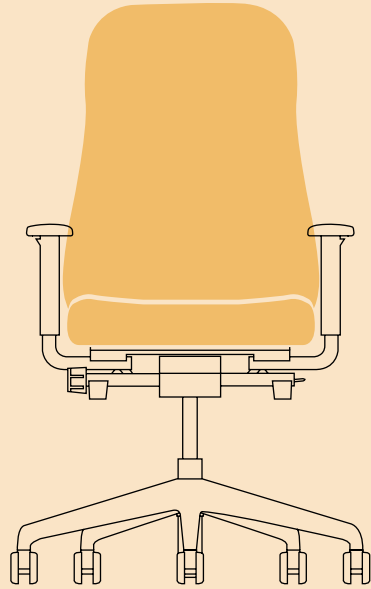

SOULY UPH
SA2-ST

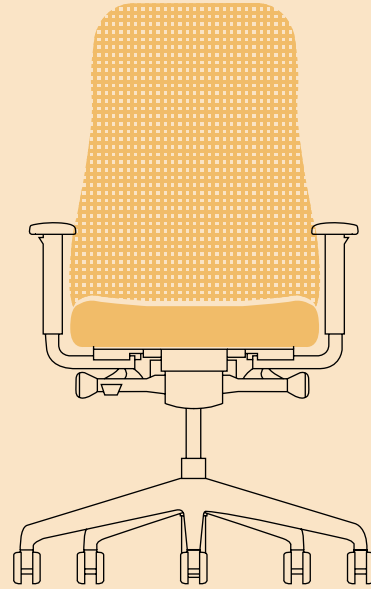

SOULY MESH
ERN-ST

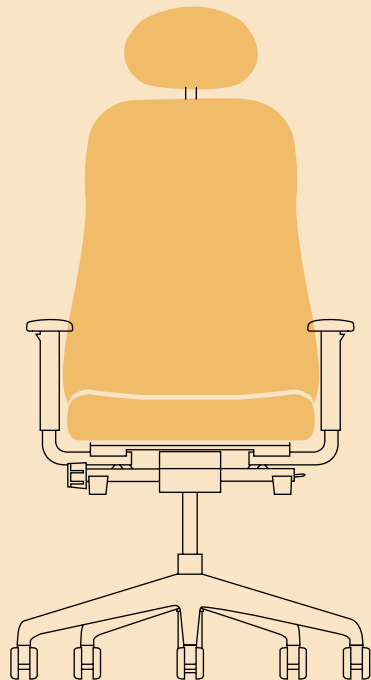

SOULY UPH
SA2-ST
HRUA3

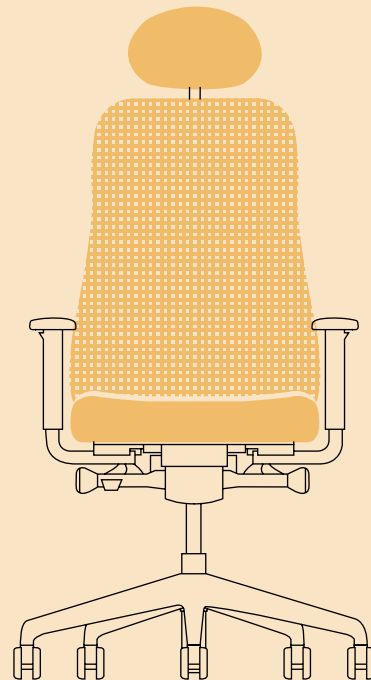

SOULY MESH
ERN-ST
HRUA3

DIMENSIONS

**HEADREST
HEIGHT
ABOVE THE
BACKREST
+ 120-220 MM**

hauteur de tête
au-dessus de dossier

**TOTAL HEIGHT
SA2-ST:
1020-1150 MM
ER(N)-ST:
1025-1155 MM**

hauteur hors tout

**BACKREST WIDTH
490 MM**

largeur de dossier

**SEAT WIDTH
480 MM**

largeur d'assise

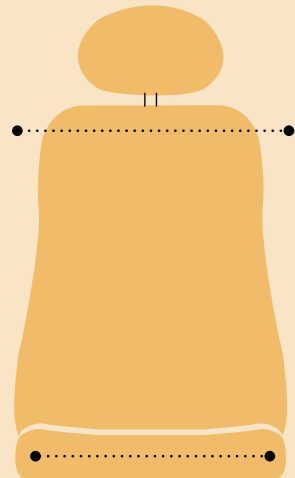

**SEAT DEPTH
MESH BACKREST:
420-480 MM
UPH BACKREST:
410-470 MM**

profondeur d'assise

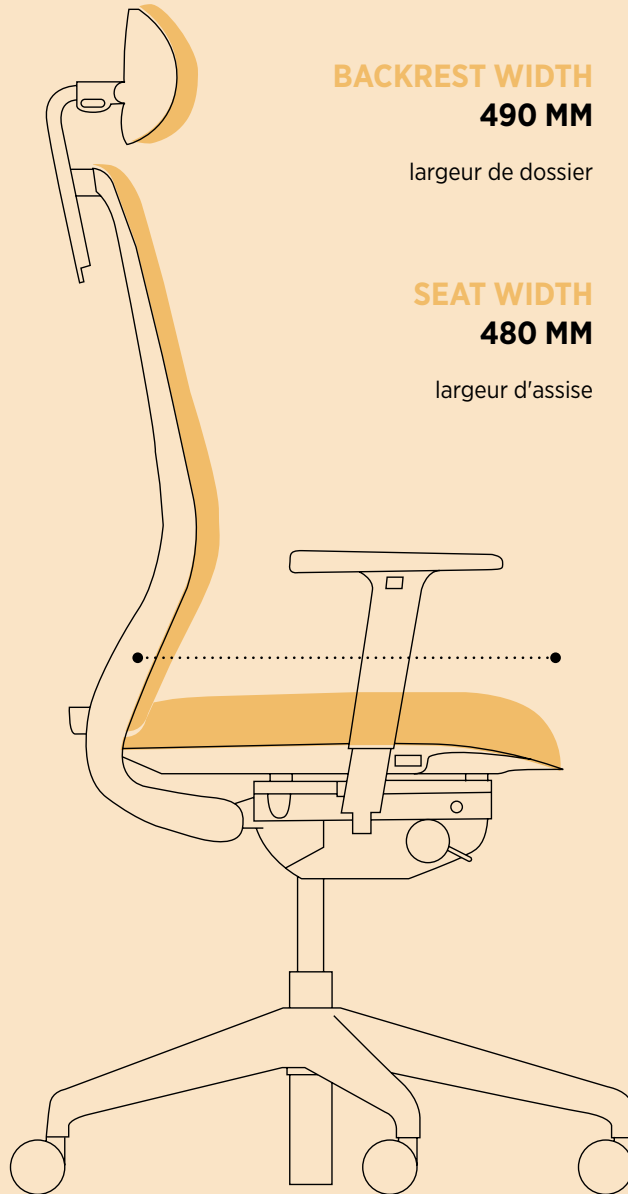

**BASE DIAMETER
710 MM**

diamètre de piètement



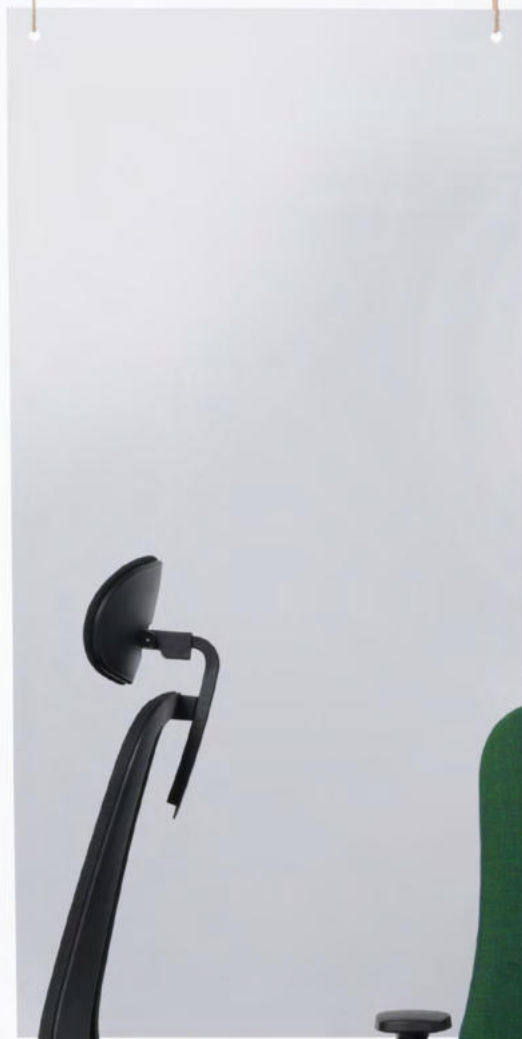



© Copyright 2021 Nowy Styl Sp. z o.o.

Nowy Styl Sp. z o.o. reserves the right to change the constructional features and finishes of products.
Nowy Styl Sp. z o.o. se réserve le droit de modifier les caractéristiques de construction et les finitions de ses produits.

Note: colours and patterns illustrated here may vary from the originals.
Attention : Les coloris réels peuvent légèrement différer des coloris présents dans ce document.

Publications of Nowy Styl Sp. z o.o. Brands and trademarks used herein are the property of NSG TM Sp. z o.o.