



SOBNA VRATA

NOVO. U PONUDI

Predstavljamo novu liniju sobnih vrata s još više mogućnosti oblikovanja! Dostupni su moderni dizajni iz serija DesignLine Slat, Line, Brisk i Palladio, uz visokokvalitetne setove ručki u crnoj boji, nehrđajućem čeliku i mesingu.

HÖRMANN



04

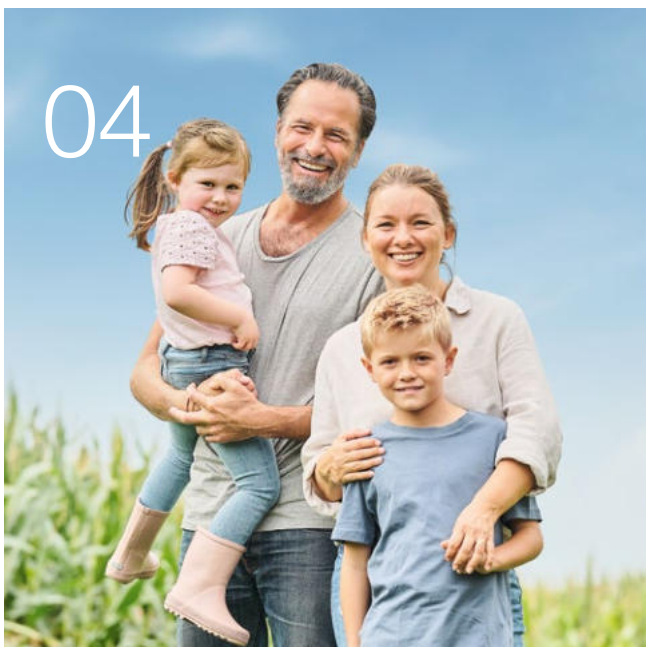

14



58

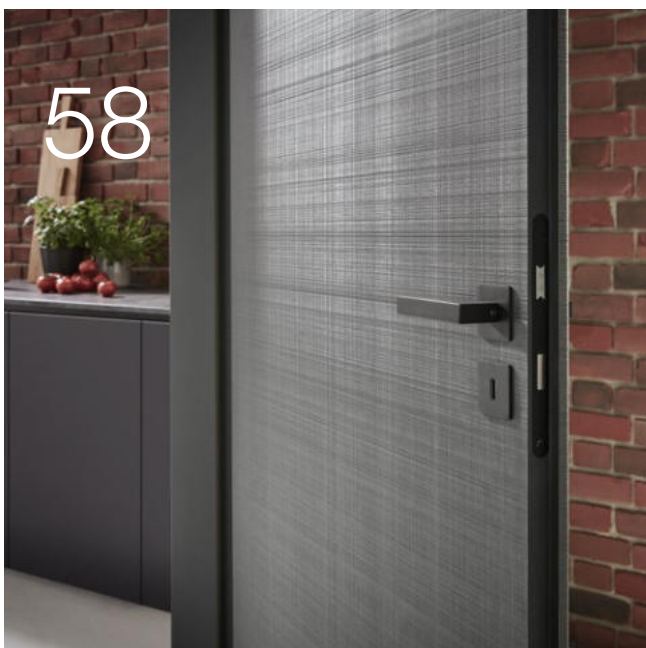

Sadržaj

- 04** Zašto odabrati Hörmann

- 14** Inspiracije
- 16 ProLine
- 27 DesignLine
- 38 ClassicLine
- 42 GlassLine
- 44 Čelična pregradna Loft vrata
- 46 Klizna vrata
- 50 Drvena vrata Reverse
- 51 Zeroline dovratnik
- 52 Funkcijska vrata i vrata za objekte
- 56 Pribor

- 58** Dizajn, oprema, pribor
- 60 Motivi vrata
- 78 Površine
- 84 Kompleti ručki i okovi
- 88 Okovi za vrata black.edition
- 91 Mesing okovi za vrata
- 92 Kompleti ručki i okovi za staklena vrata
- 94 Okovi za vrata i rukohvati za klizna vrata
- 96 Otvori za svjetlo, bočni elementi, nadsvjetla
- 98 Konstrukcije vrata i dovratnika
- 100 Izvedbe vrata i dovratnika
- 103 Čelični dovratnik VarioFix
- 104 Zeroline dovratnik
- 105 Drvena vrata Reverse
- 106 Funkcijska vrata i vrata za objekte
- 108 Dimenzije i tehnički podaci

Odgovornost koja traje već generacijama

Tradicija obiteljske kompanije Hörmann duga je 85 godina, pri čemu se može smatrati stručnjakom za građevinske elemente. To je obveza spram prijašnjih, sadašnjih i budućih generacija. Upravo zbog toga je ekološka odgovornost za nas od velike važnosti. Stoga razvijamo inovativna rješenja za održive proizvode i inteligentnu zaštitu okoliša.



„UGLED TREBA ZASLUŽITI.”

August Hörmann

Baš kao što je to njezin osnivač želio, tržišna marka Hörmann istinska je garancija kvalitete te se s više od 20 milijuna prodanih garažnih i kućnih vrata, dovratnika i pogona ubraja u najuspješnije ponuđače u Europi. Zahvaljujući jedinstvenoj međunarodnoj prodajnoj i servisnoj mreži, Hörmann se dokazao kao važan partner za visokokvalitetne građevinske elemente.



RAZMIŠLJAMO I POSTUPAMO ZELENO. Kao obiteljska tvrtka svjesni smo odgovornosti za buduće generacije te na zahtjev kupca možemo kao opciju sve proizvode za stanogradnju serijski ponuditi kao CO₂ neutralne. Svojom strategijom održivosti Hörmann slijedi cilj smanjenja i izbjegavanja emisija. Sve svoje potrebe za električnom energijom u svim europskim proizvodnim pogonima pokrivamo 100% zelenom električnom energijom dobivenom iz obnovljivih izvora. Osim toga brojnim drugim mjerama smanjujemo potrošnju i štedimo više od 75000 tona CO₂ godišnje. Preostale emisije nadoknađujemo podržavanjem certificiranih projekata koji se bave zaštitom klime u suradnji s ClimatePartnerom.



Dodatne informacije naći ćete na
www.hoermann.com/sustainability



ClimatePartner
certificirani proizvod
climate-id.com/XNEBKC



CO₂
izračunati
reducirati
doprinijeti

Kvaliteta Made in Germany





Obiteljska tvrtka Hörmann na jednom mjestu nudi sve važne građevinske elemente za gradnju i modernizaciju. Proizvode se u visoko specijaliziranim tvornicama uz najnoviju proizvodnu tehnologiju. Osim toga naše stručne suradnice i suradnici intenzivno rade na novim proizvodima, daljnjem razvoju i poboljšanju detalja. Na taj način stvaramo patente i jedinstvene proizvode.



DUGOROČNO. Hörmann sam razvija i proizvodi konstrukcije vrata. Dugotrajne provjere u stvarnim uvjetima osiguravaju kvalitetu serijskih Hörmann proizvoda. Iz tog razloga te zahvaljujući beskompromisnoj garanciji kvalitete, dugi ćete niz godina uživati u Hörmann sobnim vratima. Za Vaš dom izabirete doslovno „Vrata za život”.

KVALITETNA STOLARIJA. Za izradu vrata i okvira koristimo samo visokokvalitetne materijale od drva. Vijčani spojevi jamče izvrsno prijanjanje i besprijekoran izgled okvira. Ojačanja u vratnom krilu te stabilni okovi vrata osiguravaju stabilnosti. Suvremena, vlastita tehnika proizvodnje za Duradecor površine uvjerava svojom postojano visokom kvalitetom te s 48% većom otpornosti na udarce* od prosjeka ispitanih CPL površina drugih proizvođača.

 	
KURZBERICHT	
Auftrags-Nr.: 2713082-2013 Seite 1 von 3	
Auftraggeber (AG):	Hörmann KG Verkaufsgesellschaft Uphelder Weg 94 - 98 33803 Steinhagen
Auftrag vom:	11.03.2013
Prüfgegenstand:	6 Türblätter mit CPL-Beschichtung (Variante 1 + 6) verschiedener Hersteller 3 Türblätter mit Duradecor-Beschichtung (Variante 7 - 9) von Hörmann
Probenahme:	Anlieferung durch AG am 14.03.2013
Prüfauftrag:	Durchführung ausgewählter Prüfungen an Türblatts Oberflächen
Prüfgrundlagen:	<ol style="list-style-type: none"> 1. Bestimmung der Fleckenunempfindlichkeit nach EN 12720/ DIN EN/TS 16209 2. Bestimmung des Verhaltens bei Stoßbeanspruchung mit einer kleinen Kugel gemäß den Prüfbedingungen der EN 438-2:2005, Abschnitt 20 3. Bestimmung der Kratzfestigkeit gemäß EN 15186 Verfahren B 4. Bestimmung der Tesaftigkeit gemäß IHD-W-463 und Beurteilung der Prüfflächen gemäß den Bewertungsstufen 5. Bestimmung des Verhaltens bei Abriebbeanspruchung nach EN 438-2:2005, Abschnitt 10 6. Bestimmung der Lichtechtheit gemäß DIN EN 438-2, Pt. 27 7. Bestimmung des Verhaltens gegenüber Wasserdampf gemäß EN 438-2:2005, Abschnitt 14 8. Bestimmung des Verhaltens gegenüber trockener Hitze gemäß EN 12722/ Klassifizierung nach DIN 68861 Teil 7/ DIN EN/TS 16209 9. Bestimmung des Verhaltens gegenüber feuchter Hitze gemäß EN 12721/ Klassifizierung nach DIN 68861 Teil 8/ DIN EN/TS 16209 10. Bestimmung der Haftfestigkeit der Beschichtung in Anlehnung an DIN EN ISO 4624 11. Bestimmung der Wasserdampfdurchlässigkeit mittels Bestimmung der Wasseraufnahme bei einer Lagerung von 14 Tagen bei 20 °C/ 98 % relativer Luftfeuchte, Angabe der Wasseraufnahmemenge in g/m² 12. Bestimmung der Wochbeständigkeit nach IHD-W-471
<small>Der Prüfbericht enthält 3 Seiten. Eine aussagefähige Vervielfältigung bedarf der schriftlichen Genehmigung des EPH. Die Prüfergebnisse beziehen sich ausschließlich auf die geprüften Materialien.</small>	

* osim Duradecor ultra mat

Vrhunski oblici i dizajn

Vaš stil uređenja odlučuje! Želite sobna vrata koja se harmonično uklapaju u Vaš dom? U tom će Vas slučaju oduševiti visokokvalitetna Duradecor površina – briljantnih boja, sa savršeno reproduciranim drvenim dekorima ili ekspresivnim reljefnim tiskom. Osim toga možete birati brojne površine lakirane pravim lakom i furnir od pravog drva. Ili sami oblikujete svoja sobna vrata temeljnom folijom koja se može bojati. Individualnije ne može!





**izrazito otporno
na udarce**

TRAJNO NEOSJETLJIVO. Otpornost na udarce prosječno je veća za 48% čime visokokvalitetna Duradecor površina znatno nadmašuje CPL površine drugih proizvođača. Ujedno su posebno jednostavne za održavanje, otporne na toplinu i gotovo robusne poput kuhinjske radne ploče.



**bez
otisaka prstiju**

ULTRA MAT – ELEGANCIJA BEZ TRAGOVA.

Zaboravite na otiske prstiju i nečistoće na sobnim vratima! Duragrain ultra mat površina kombinira iznimnu otpornost na tragove i prljavštinu s elegantnim, svilenkasto matiranim izgledom – razinom mat efekta koja do sada nije bila dostupna u ovoj kvaliteti. Ultramat površina oduševljava kako vizualno, tako i svojom teksturalnom profinjenošću.



**Vrhunski
lakirana
površina**

IZVANREDAN UČINAK BOJA – SAVRŠENA

LAKIRANA POVRŠINA. Lakirana površina Hörmann drvenih vrata ostavlja dojam plemenitosti i vrhunske kvalitete. Višeslojno, ravnomjerno lakiranje cijelog elementa – vrata i dovratnika – stvara ujednačenu, besprijekornu površinu bez vidljivih prijelaza. Rezultat je bogat i izražajan kolorit koji će vas oduševiti na prvi pogled.

Izvanredno – kada oduševe i najmanji detalji

S Hörmann sobnim vratima želimo vas osvojiti i najfinijim detaljima. Kako biste u njima mogli uživati dugi niz godina, tu je pametna serijska oprema poput inovativne 4Protect zaštite brida te nova svjetlosno nepropusna brtva, koja učinkovito sprječava prodor svjetlosti iz susjedne prostorije – za miran i okrepljujući san.





Zaštita ruba
4Protect

4PROTECT – OTPORNI RUBOVI ZA SVAKODNEVNU UPOTREBU.

4Protect serijska zaštita rubova dostupna je za vrata sa četvrtastim rubovima, kako kod vrata u ravnini, tako i kod vrata s preklopom. Ova tehnologija pruža iznimnu otpornost na udarce, ogrebotine i abraziju, čime se Duradecor vrata čine savršenim izborom za dugotrajnu svakodnevnu uporabu.

BESPRIJEKORNO BIJELA. Za bešavan izgled otvor je serijski posebno lakiran kod svih vrata s bijelom Duradecor površinom. Uz navedeno 4Protect zaštita ruba kod četvrtastih kutova vrata osigurava neprimjetan prijelaz na vratno krilo. Tako možete uživati u pogledu na potpuno bijela vrata, bez primjetnih prijelaza kao kod konvencionalnih vrata.

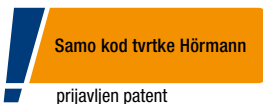

BIJELA BRTVA KOJA NE PROPUŠTA SVJETLOST.

Hörmann kvaliteta očituje se u pažnji prema najmanjim detaljima. Na primjer, serijska brtva koja ne propušta svjetlost kod vrata koja se zatvaraju u ravnini učinkovito sprječava prodor svjetla iz susjedne prostorije. Kada se vrata zatvore, nećete vidjeti niti jedan trag svjetlosti, čime je osigurana tišina i mir bez ometanja.

Serijska 4Protect zaštita ruba besprijealnog izgleda bez prodora svjetla, kod vrata koja se zatvaraju u ravnini i vrata s preklopom s četvrtastim rubovima.

Serijska brtva koja ne propušta svjetlost sprječava kod vrata koja se zatvaraju u ravnini prodiranje svjetla iz susjedne prostorije.

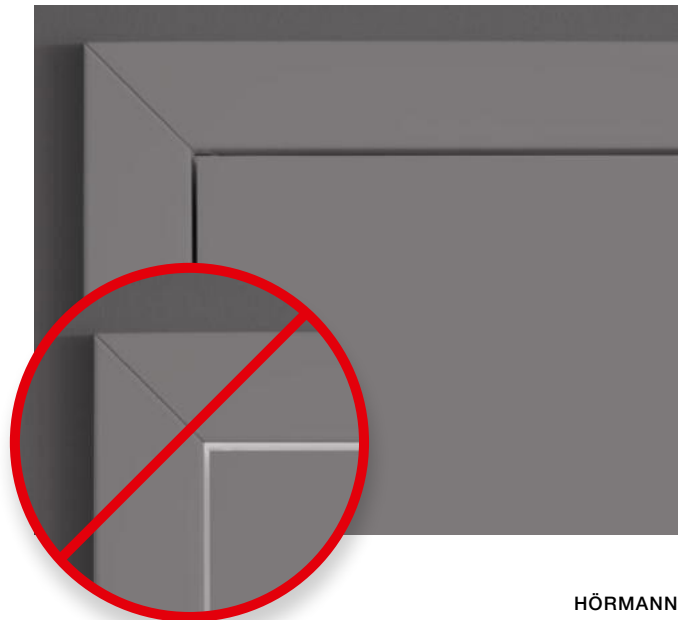

Dugotrajan okvir

Naši visokokvalitetni drveni i čelični dovratnici pružaju dvostruko zadovoljstvo: dovratnici su lijepi i elegantni te tako doprinose ugodnom osjećaju stanovanja. Dovratnici su istovremeno izuzetno izdržljivi. Njihova visokokvalitetna i robusna konstrukcija čini ih neosjetljivima te dugoročno ostaju jednostavni za održavanje.



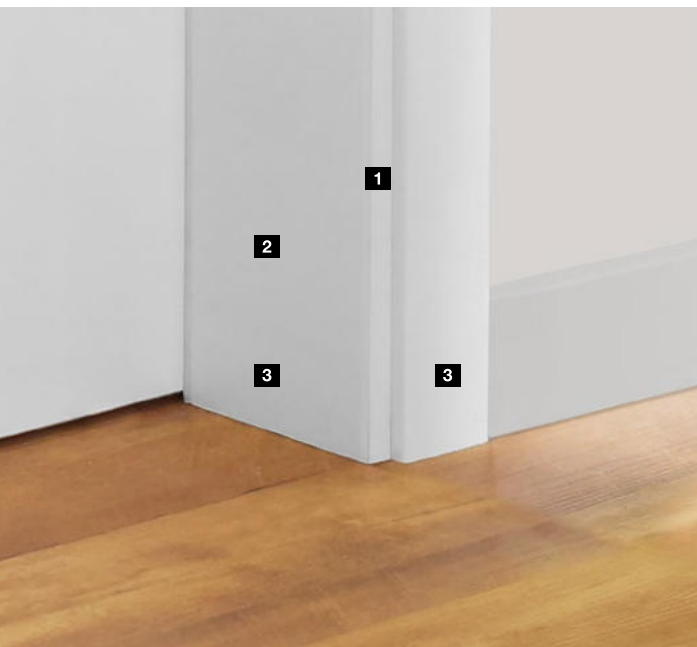

VISOKOKVALITETNI DRVENI DOVRATNICI.

Lijepo oblikovani radijus ruba od 3 mm **1** oduševljava suvremenim pravokutnim izgledom i neprimjetnom završnom obradom ruba. Ispuna od daske debljine 25 mm **2** zaslužna je za stabilnost, a pored navedenog visokokvalitetna Duradecor površina **3** čini dovratnik posebno otpornim na udarce i ogrebotine.

→ Ostale informacije naći ćete od stranice 98.



ROBUSNI ČELIČNI DOVRATNIK VARIOFIX.

Za sva naša sobna vrata dostupni su plastificirani čelični dovratnici VarioFix, koji jamče izuzetnu kvalitetu i dugovječnost. Kutovi su kvalitetno zavareni i ravno obrađeni, čime su eliminirani kosi rezovi i osigurana vizualna bespriječnost. Robusna konstrukcija dovratnika dodatno je ojačana kako bi podnijela udarce od dječjih vozila ili usisavača. Zahvaljujući kvalitetnom cinčanju, dovratnik je otporniji na vodu i neće biti oštećen ni u slučaju doticaja s vodom tijekom čišćenja.

→ Ostale informacije naći ćete na stranici 103.



MINIMALISTIČKI DOVRATNIK ZEROLINE.

Zeroline dovratnik (fotografija **4**) oduševljava svojim čistim jezikom dizajna i minimalističkom konstrukcijom. Zid i vratno krilo povezani su u ravnini, a konstrukcija dovratnika je gotovo nevidljiva. Okovi su diskretno prekriveni, čime se postiže vizualna jednostavnost i elegancija. Za usporedbu, standardni dovratnik (fotografija **5**) s krilom koje se zatvara u ravnini omogućava još jasniji prikaz ovog inovativnog dizajna..



→ Ostale informacije naći ćete na stranici 104.





Inspiracije

- 16 ProLine
- 18 Površina Duradecor glatka
- 20 Okovi za vrata black.edition
- 22 Površina drveni furnir
- 23 Površina Duradecor struktura
- 24 Površina Duradecor Ultramatt, škrljevac, lan
- 26 Površina pravi lak
- 27 **NOVO.** DesignLine Slat
- 28 DesignLine Plain
- 29 DesignLine Stripe 15
- 30 DesignLine Groove /
NOVO. DesignLine Line
- 32 Ujednačeno s drvenim i staklenim vratima
- 34 **NOVO.** DesignLine Brisk
- 36 DesignLine Rail
- 37 **NOVO.** DesignLine Palladio
- 38 ClassicLine Carolina
- 39 ClassicLine Georgia
- 40 ClassicLine Montana
- 41 ClassicLine Kontura
- 42 GlassLine
- 44 Čelična pregradna Loft vrata
- 46 Klizna vrata
- 50 Drvena vrata Reverse
- 51 Zeroline dovratnik
- 52 Funkcijska vrata i vrata za objekte
- 56 Pribor

ProLine

Puno pažnje polažete na osjećaj udobnosti u svom domu?

U tom su slučaju modeli vrata iz linije ProLine pravi izbor. Vratno krilo s ravnom ili preklopnom izvedbom, po želji stvara ugodnu atmosferu doma, koji pozva na opuštanje.

→ Ostale informacije naći ćete od stranice 60.





STRANICA 14 / 15 Ravnomjerno uložena drvena vrata ProLine Duradecor Ultramatt smeđe sive boje

LIJEVO. Ravnomjerno uložena drvena vrata ProLine Duradecor bijeli lak

DESNO GORE. Drvena vrata sa stepenastim otvorom ProLine Duradecor svijetlosive boje RAL 7035

DESNO DOLJE. **NOVO.** Euro ručka ProLock okrugla s neprimjetnom ručkom koja je integrirana u zaključavanje



LJEVO GORE. Preklopna drvena vrata ProLine,
Duradecor francuska bukva

DOLJE LIJEVO. Dvokrilna preklopna drvena vrata
ProLine Duradecor bijeli lak

DESNO. Drvena vrata ProLine Duradecor sive
boje koja se zatvaraju u ravnini





Duradecor površina – glatka i otporna

Za vaš dom, Duradecor površina predstavlja savršen odabir zahvaljujući svojoj izrazitoj otpornosti na udarce. Bez obzira na to preferirate li bijelu lakiranu površinu, modernu sivu boju ili udobnu površinu u boji drveta, u našoj ponudi ćete sigurno pronaći sobna vrata po svom ukusu.

→ Ostale informacije naći ćete na stranici 78.



Okovi za vrata – linija black.edition

Ako volite crnu boju u interijeru, naša linija black.edition pravo je rješenje za vas. Vrata iz ove serije ističu se elegantnim crnim detaljima – od okova i kompleta ručki, do drugih dodataka – koji diskretno, ali efektno prate suvremene dizajnerske trendove. U kombinaciji s bijelim ili sivim površinama, crni okovi stvaraju snažan kontrast i dojam profinjenosti.

→ Ostale informacije naći ćete od stranice 88.



LIJEVO GORE. ProLine drvena vrata koja se zatvaraju u ravnini, Duradecor sive boje prašine, kontrast rub 4Protect crne boje

DOLJE LIJEVO. Skriveni panti 3D AN black.edition duboke crne boje

DESNO. Euro-ručka Pro okrugla, black.edition u mat duboko crnoj boji, magnetska praktična brava black.edition, crni kontrastni rub



LJEVO GORE. **NOVO.** Detalj Duradecor Struktur crni hrast

DOLJE LJEVO. Preklopna drvena vrata ProLine, furnir bijeli hrast mat, Listello

DESNO GORE. **NOVO.** Preklopna drvena vrata ProLine, Duradecor Struktur crni hrast

DESNO DOLJE. ProLine drvena vrata koja se zatvaraju u ravnini, Duradecor divlji hrast s uzdužnim prugama, kontrast rub 4Protect crne boje

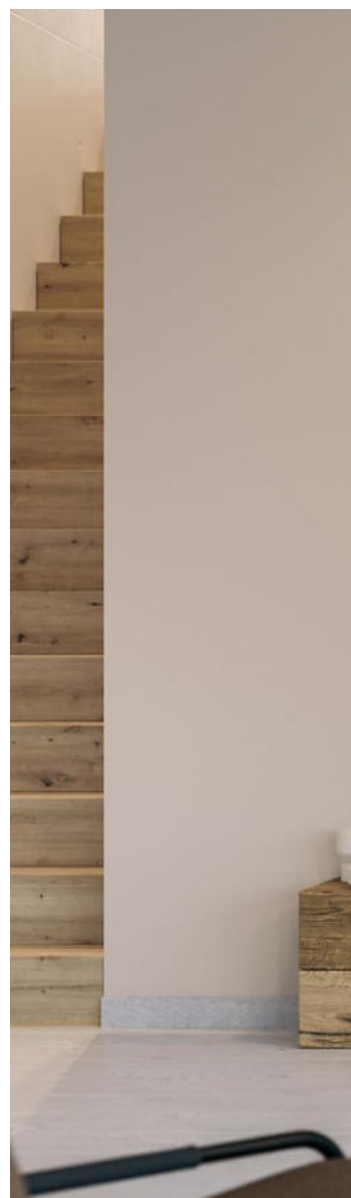

Drveni furnir – prirodna elegancija

Prirodno, udobno, jedinstveno – furniri od pravog drva izrađuju se od kvalitetnog plemenitog drva, a svaki komad je autentičan unikat. Za ljubitelje topline i prirodnog dojma u interijeru, drveni furnir nudi bezvremensku eleganciju i individualnost.

→ Ostale informacije naći ćete na stranici 83.



Duradecor površina – Struktura s dojmom pravog drveta

Površina Duradecor stilski objedinjuje topli izgled prirodnog drveta s praktičnom lakoćom održavanja. Zahvaljujući posebno oblikovanoj reljefnoj strukturi, u vratno krilo se utiskuje tekstura nalik drvetu, čime se ne postiže samo vizualni, već i taktilni dojam pravog drveta.

Ova površina nudi iznimnu otpornost na svakodnevna oštećenja, jednostavna je za čišćenje te idealna za moderne domove koji traže spoj elegancije i funkcionalnosti.

→ Ostale informacije naći ćete na stranici 79.

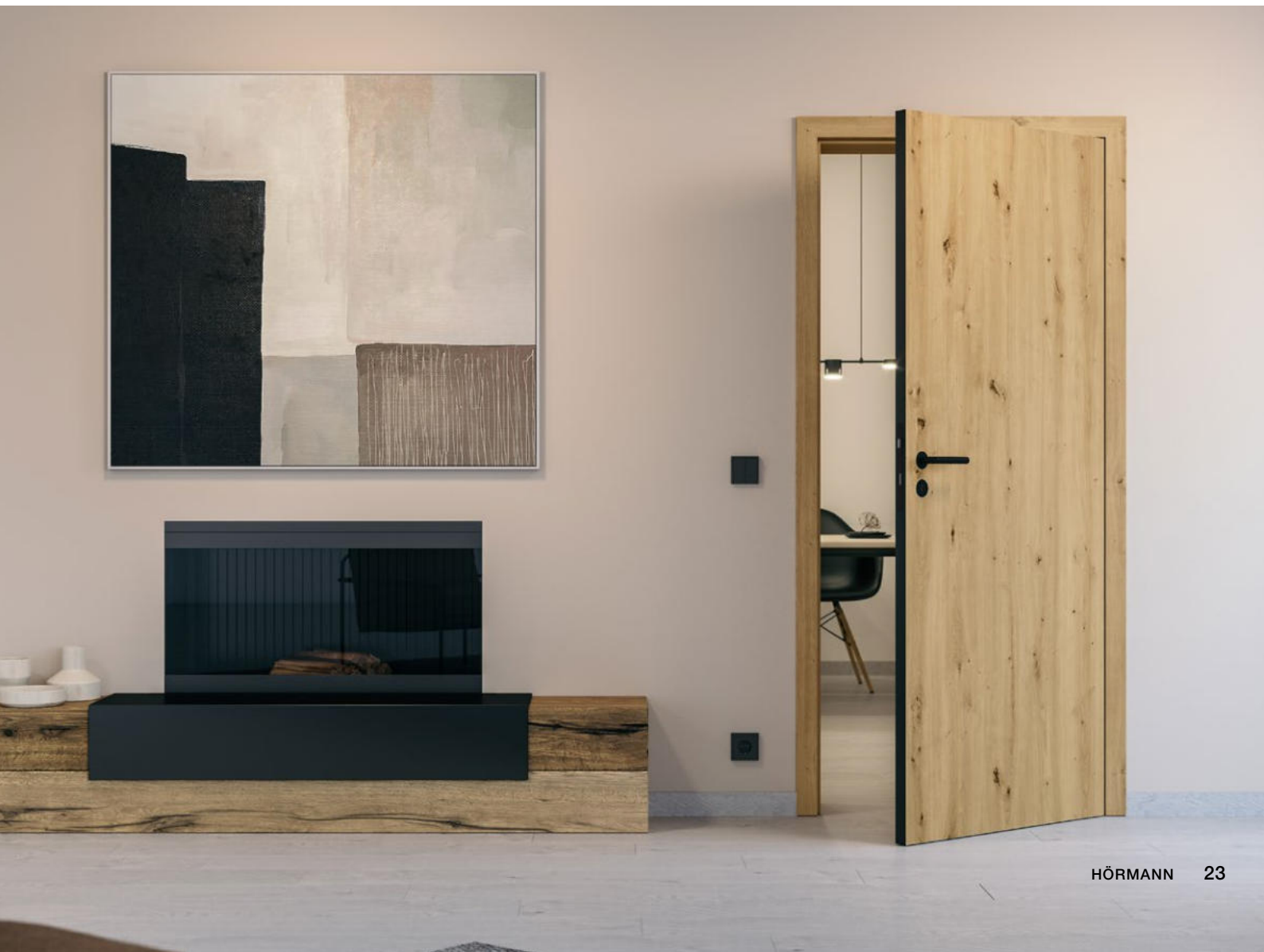

GORE LIJEVO. Preklopna drvena vrata ProLine, antracit sivi lan

GORE SREDINA LIJEVO. Detalj antracit sivi lan

GORE SREDINA DESNO. Drvena vrata ProLine koja se zatvaraju bez preklapanja, škriļjevac sive boje prašine

GORE DESNO. Detalj škriļjevac prašnjavo siva

DOLJE. Vrata koja se zatvaraju bez preklopa, ProLine Ultramatt crna





Ultramatt, Škriljevac i Lan

Tri sofisticirane površine – Ultramatt, Škriljevac i Lan – povezuje pažljivo osmišljen koloristički koncept modernih tonova: od klasične bijele, preko toplih smeđe-sivih i prašnjavo sivih nijansi, do elegantne antracit sive i duboke crne. Ultramatt impresionira izuzetno matiranom, svilenkastom završnom obradom koja odiše diskretnom elegancijom i visokom otpornošću na tragove prstiju. Škriljevac unosi izražajnu teksturu inspiriranu kamenom, savršenu za rustikalno-suvremene prostore.

Lan nudi suptilnu strukturu tkanine koja prostoru daje toplinu i prirodnu finoću. Sve tri površine spajaju estetiku i funkcionalnost, idealne za zahtjevne interijere.

→ Ostale informacije naći ćete od stranice 80.



Pravi lak – Elegancija u sjajnoj ili mat varijanti

Lakirana površina, dostupna u sjajnoj ili mat izvedbi, daje drvenim vratima profinjen izgled i visoku estetsku vrijednost. Savršeno ravnomjerna obrada i besprijeckorni rubni prijelazi naglašavaju jednostavnu, ali dojmljivu eleganciju.

→ Ostale informacije naći ćete na stranici 82.



LJEVO. Vrata koja se zatvaraju bez preklopa, ProLine, lakirane prometno bijele boje RAL 9016

DESNO GORE. Drvena vrata DesignLine koja se zatvaraju u ravnini u pravom laku antracit sive boje RAL 7016, Umetak od furnira pravog drva hrasta matirano

DESNO DOLJE. Detalj umetak od pravog furnir drva hrasta mat



NOVO. DesignLine Slat Minimalizam s integriranom elegancijom

Vrata linije DesignLine Slat ističu se čistim, minimalističkim dizajnom bez klasičnih ručki. Umjesto njih, integrirani umetnuti element u vratnom krilu služi kao diskretna ručka, naglašavajući suvremen izgled. Dostupna u staklu ili u svim površinskim izvedbama, posebno u varijanti pravog laka, ova ručka stvara skladnu i profinjenu cjelinu.

→ Ostale informacije naći ćete na stranici 61.

DesignLine Plain – Suptilna elegancija u ravnini s površinom

Model Plain iz linije DesignLine odlikuje se upuštenim aplikacijama koje se nalaze u ravnini s površinom vrata, stvarajući diskretan, ali sofisticiran vizualni naglasak. Dostupan u četiri ekskluzivne izvedbe – plemeniti čelik, crna, brončana i zlatna – ovaj dizajn idealan je za suvremene, elegantne interijere.

→ Ostale informacije naći ćete na stranici 63.



GORE. Drvena vrata DesignLine Plain u pravom laku prometno bijele boje RAL 9016, koja se zatvaraju u ravnini, s crnim detaljima

DOLJE. Preklopna drvena vrata DesignLine Stripe 15, Duradecor bijeli lak



DesignLine Stripe 15 – Suvremena linija s izraženim detaljima

Model Stripe 15 donosi decentan, ali prepoznatljiv dizajn s precizno izrađenim utorima koji daju poseban karakter vratima. Dostupan u varijantama koje se zatvaraju u ravnini ili s preklopom i četvrtastim rubovima, ovaj model serijski dolazi s izdržljivom 4Protect zaštitom ruba, osiguravajući dugotrajnost i besprijekoran izgled.

→ Ostale informacije naći ćete na stranici 62.

DesignLine Groove & **NOVO**. DesignLine Line – Precizni detalji za sofisticiran izgled

Modeli Groove i **NOVO**. Line ističu se elegantnim urezanim fugama i vrhunskom lakiranom obradom, čime donose profinjen izgled modernim interijerima. DesignLine Groove karakterizira suptilna V-fuga koja dodaje diskretan grafički ritam površini vrata **1**. **NOVO**. Line osvaja izražajnijom, U-fugom, koja pruža snažniji vizualni naglasak **2**. Obje varijante odlikuju se visokom preciznošću izrade i minimalističkom estetikom.

→ Ostale informacije naći ćete od stranice 64.





DOLJE LIJEVO. Preklopna drvena vrata DesignLine Groove 85, lakirana prometno bijela RAL 9016

DESNO GORE. Preklopna drvena vrata DesignLine Groove 107, lakirana prometno bijela RAL 9016

DESNO DOLJE. **NOVO.** Preklopna drvena vrata DesignLine Line 50, lak duboko crne boje RAL 9005





Ujednačena drvena i staklena vrata

Skladni interijeri kroz drvena i staklena vrata. Linija DesignLine Groove nudi estetski usklađene staklene i drvene modele vrata, stvarajući harmoničan izgled cijelog interijera. Dodatno, vrata s Duradecor škriljevcom i lanom također se savršeno usklađuju s dizajnom staklenih vrata, zahvaljujući identičnoj strukturi površine, čime se postiže kohezivni ambijent.

→ Ostale informacije naći ćete od stranice 64.



GORE LIJEVO. Staklena vrata GlassLine GrooveGlass 31 Black, drvena vrata DesignLine Groove 31 u pravom luku crne boje, koja se zatvaraju u ravnini

GORE DESNO. Drvena vrata sa stepenastim falcom ProLine Leinen antracit sive boje RAL 7016 i staklena vrata GlassLine Leinen antracit sive boje RAL 7016

DOLJE. Drvena vrata ProLine Duradecor prašnjavo sive boje RAL 7037, koja se zatvaraju u ravnini, i staklena vrata GlassLine Clear grey



GORE LIJEVO. Drvena vrata DesignLine Brisk 31 Duradecor pravi lak prometno bijele boje RAL 9016, koja se zatvaraju u ravnini, u kombinaciji s dvokrilnim Hörmann čeličnim loft vratima s nadsvijetlom

GORE DESNO. Drvena vrata sa stepenastim otvorom DesignLine Brisk 15 Duradecor strukturirane prirodne hrastovine

DOLJE. Drvena vrata DesignLine Brisk 23 Duradecor prašnjavo sive boje, koja se zatvaraju u ravnini





NOVO. DesignLine Brisk – Elegancija crnih fuga

Vrata linije DesignLine Brisk s crnim fugama donose istaknute stilske naglaske, nudeći sofisticiran izgled uz urezane crne fuge na potpuno obojenoj gornjoj ploči. Dostupna u više od 40 motiva, ova vrata posebno dolaze do izražaja u kombinaciji s black.edition ručkama i okovima. Crne fuge savršeno se nadopunjuju s Hörmann čeličnim loft vratima, stvarajući skladnu cjelokupnu sliku. Kombinacija s furnirima od plemenitih drvenih vrsta donosi prirodan izgled i ugodan dojam na dodir.

→ Ostale informacije naći ćete od stranice 64.

DesignLine Rail

Spoj drva i stakla donosi suvremen i elegantan izgled, idealno dopunjujući drvena vrata iz linije DesignLine.

→ Ostale informacije naći ćete na stranici 68.

LJEVO. Drvena vrata sa stepenastim otvorom DesignLine Rail 1 Duradecor bijeli lak RAL 9016, s motivskim staklom GrooveGlass 15

DESNO. **NOVO.** Drvena vrata DesignLine Palladio u pravom laku duboko crne boje RAL 9005, koja se zatvaraju u ravnini, s motivskim staklom Loft-Design 2-5





NOVO. DesignLine Palladio – Svjetlost i elegancija u vašem prostoru

Linija DesignLine Palladio donosi svjetlost u vaš dom s drvenim okvirnim vratima, čija površina od pravog laka i potpuno ostakljena ispuna omogućuju izdašan prodor svjetla. Ova vrata spajaju prozračnost i visoku stabilnost, pružajući modernu estetiku i funkcionalnost. Dodatno, možete ih oblikovati prema vlastitim željama, odabirom između različitih opcija stakla: prozirnog, toniranog ili stakla s crnim dizajnerskim elementima u loft stilu.

→ Ostale informacije naći ćete na stranici 69.

ClassicLine Carolina – Klasičan dizajn s vrhunskom obradom

Vrata linije ClassicLine Carolina karakteriziraju kazetni okviri izrađeni od precizno oblikovanih profila u vratnom krilu. Kvalitetno lakiranje osigurava ravnomjerno obojenu, briljantnu površinu koja donosi eleganciju klasičnog stila. Ovi povoljniji motivi dostupni su u standardnim dimenzijama, savršeni za prostore koji traže sofisticiran, ali pristupačan dizajn.

→ Ostale informacije naći ćete na stranici 70.



GORE LIJEVO I SREDINA . Preklopna drvena vrata ClassicLine Carolina 1, lakirana prometno, bijela RAL 9016,

GORE DESNO. Preklopna drvena vrata ClassicLine Georgia 2, lakirana sivo smeđa RAL 7048,

DOLJE LIJEVO. Dvokrilna preklopna vrata ClassicLine Carolina 2 lakirana prometno bijela RAL 9016

DOLJE DESNO. Detalj ClassicLine Georgia





ClassicLine Georgia

Elegancija linije ClassicLine Georgia oslanjaju se na najbolju stolarsku tradiciju, gdje se kvalitetna letvica profila polaže u ulegnuće vratnog krila. Ovaj sofisticirani dizajn donosi izrazito elegantan izgled koji se savršeno uklapa u klasične stilove uređenja.

→ Ostale informacije naći ćete na stranici 71.

ClassicLine Montana

Visokokvalitetno obrađen izgled okvira naglašava jednostavnu eleganciju. Svojom reduciranom formom, ova vrata savršeno odgovaraju kako klasičnom, tako i suvremenom stilu uređenja.

→ Ostale informacije naći ćete na stranici 72.



GORE LIJEVO. Detalj ClassicLine Montana

GORE DESNO. Dvokrilna preklopna drvena vrata ClassicLine Montana 2, pravi lak, prometno bijela RAL 9016

DOLJE LIJEVO. Preklopna drvena vrata ClassicLine Kontura 4, lakirana duboko crna RAL 9005

DOLJE DESNO. Detalj ClassicLine Kontura

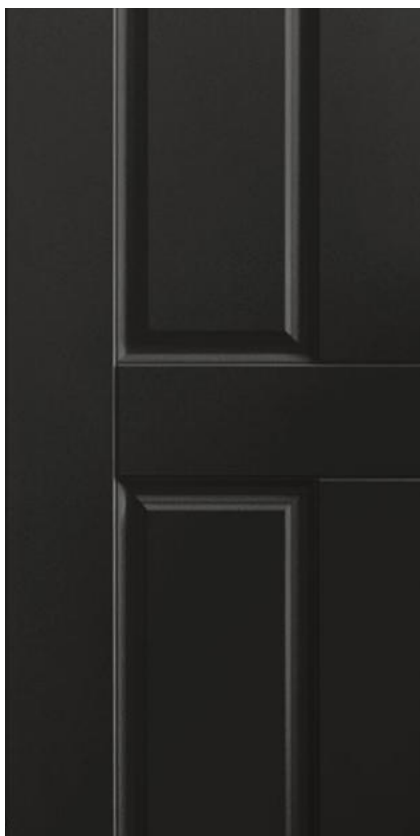

ClassicLine Kontura

Vrata linije ClassicLine Kontura s debljinom vratnog krila od 46 mm savršeno se integriraju u starogradnju i dodaju poseban šarm zahvaljujući urezanim profilima i naglašenoj V-fugi. Ovaj detalj ističe klasičnu ljepotu vrata, pružajući im sofisticiran izgled.

→ Ostale informacije naći ćete na stranici 73.

GlassLine

GlassLine vrata donose ljepotu i šik vašem domu, stvarajući dojam otvorenosti i unoseći poseban šarm u svaku prostoriju. Osim što oduševljavaju vizualno, ova vrata nude i praktičnost u održavanju, zahvaljujući nano sloju na motivima s pjeskarenim staklom, koji smanjuje vidljive otiske prstiju.

→ Ostale informacije naći ćete od stranice 74.





GORE. Staklena vrata Gropus

DOLJE LIJEVO. Staklena vrata Loft-Design 2-5

DOLJE DESNO. Staklena vrata Clear grey



Čelična pregradna Loft vrata

Ako cijenite bezvremensku eleganciju i suvremeni minimalizam, Loft vrata savršen su izbor za vaš interijer. Kombinacija čelika i stakla donosi harmoničan dizajn, a vrata su dostupna u dimenzijama do 5000 × 4000 mm, zadržavajući elegantan izgled zahvaljujući uskom profilu od 76 mm za vrata i 20 mm za fiksno ostakljenje. Dodatno, položene letvice naglašavaju sofisticiranost ovog modela.



GORE LIJEVO. Jednokrilna rotirajuća vrata s bočnim elementima i nadsvjetlom

GORE DESNO. Dvokrilna Pivot vrata Motiv 2

DOLJE. 2-krilna klizna vrata s bočnim elementima

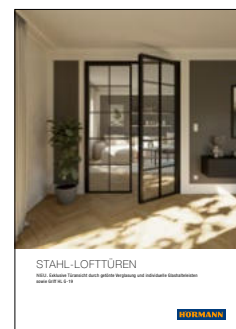

STAHL-LOFTTÜREN
Mitte | Österreich | Kontakt: office@hormann.at | www.hormann.at

Više informacija pronaći ćete u brošuri za čelična pregradna vrata.

Klizna vrata

Naša klizna vrata s drvenim ili čeličnim dovratnicima unose funkcionalnost i profinjen dizajn u svaki interijer. Dostupna u 1-krilnoj i 2-krilnoj izvedbi, omogućuju maksimalno iskorištavanje prostora – idealna su za moderne, otvorene koncepte stanovanja. Drveni dovratnici, u atraktivnim završnim obradama poput Duradecor Glatt, Struktur, Ultramatt, kao i u opcijama škriljevca, lana, pravog laka ili furnira, savršeno se uklapaju s vratnim krilom i stvaraju skladan, prirodan dojam. Za ljubitelje čvrstine i minimalizma, čelični dovratnici pružaju dodatnu izdržljivost i dojam industrijske elegancije zahvaljujući visokokvalitetnom premazu. Diskretna, tiha i sofisticirana – klizna vrata koja mijenjaju prostor.

→ Ostale informacije naći ćete na stranici 94.

LJEVO. Drveni dovratnik tip C, s okomitim okovima, postavljen ispred zida, Duradecor struktura sivi hrast, obla prečka Basic plemeniti čelik

DESNO. Čelični dovratnik s visokokvalitetnim premazom u prometno bijeloj boji RAL 9016, vratno krilo ClassicLine Georgia 1 Duradecor bijeli lak, okrugla ručka Basic od nehrđajućeg čelika

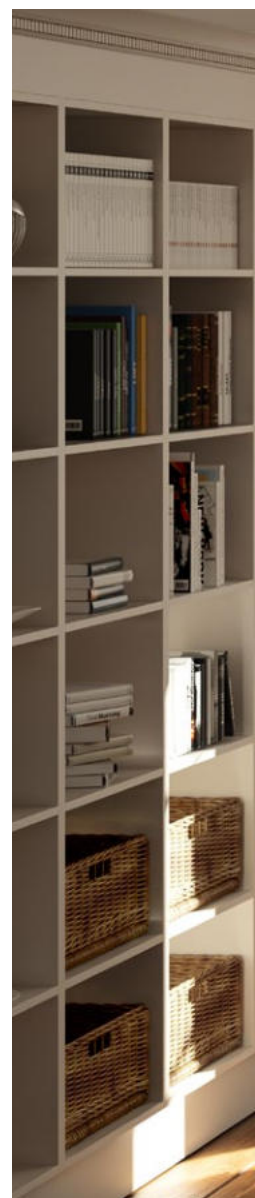

Izvedba drvenih dovratnika kliznih vrata koji se postavljaju ispred zida



2-krilna klizna vrata tip A postavljena ispred zida



1-krilna klizna vrata tip B postavljena ispred zida



1-krilna klizna vrata tip C s okomitim okovima postavljena ispred zida



Sustav kliznih vrata Corvara

Snažan vizualni dojam i tehnička preciznost – sustav kliznih vrata Corvara unosi autentičnu notu industrijskog dizajna u suvremene interijere. Prepoznatljiv po okomito postavljenim kotačićima i profinjenim vodilicama, Corvara kombinira funkcionalnost s estetikom sirove elegancije. Za dodatni dojam ekskluzivnosti, dostupna je i stilski usklađena dodatna oprema, poput plosnate ručke u sofisticiranoj black edition izvedbi. Corvara je više od sustava kliznih vrata – to je dizajnerski statement.



LJEVO. Klizna vrata Corvara, vratno kirlo Duradecor u divljem hrastu poprečno, plosnata drška black.edition

DESNO GORE. Klizna vrata Slide Compact s ostakljenim bočnim elementom Profil black.edition, vratno krilo Clear grey, plosnata ručka Flat black.edition, ugradnja u otvor

DESNO DOLJE. Klizna vrata Slide Compact s okomitim graničnikom, vratno krilo GrooveGlass 85, okrugla ručka 6402 plemeniti čelik, ugradnja ispred otvora





SLIDE COMPACT

Sustav kliznih vrata SlideCompact nudi profinjeno i prostorno učinkovito rješenje za moderne interijere. Vratno krilo klizi po elegantnom profilu vodilica dostupnom u završnim obradama matirani plemeniti čelik, duboko crna ili klasična bijela – savršeno usklađenim s različitim stilovima uređenja. Mogućnost ugradnje ispred zida ili unutar zida pruža dodatnu fleksibilnost, dok ostakljeni bočni elementi unose prirodno svjetlo i vizualno otvaraju prostor. Integrirani SafeClose sustav omogućuje tiho i sigurno zatvaranje vratnog krila do 60 kg, pružajući udobnost pri svakom korištenju. SlideCompact – kada estetika susreće praktičnost.

→ Ostale informacije naći ćete na stranici 94.

Drvena vrata Reverse

Ova sofisticirana izvedba vrata oduševljava gotovo neprimjetnim prijelazom između vratnog krila, dovratnika i poda. Zahvaljujući posebno dizajniranom dovratniku, vrata se otvaraju prema susjednoj prostoriji, dok s vanjske strane – primjerice u hodniku – ostavljaju elegantan, čist dojam bez vidljivih okova. Diskretan izgled, besprijekorna funkcionalnost i savršena integracija u prostor – idealan izbor za suvremene interijere koji njeguju minimalizam i estetiku.

→ Ostale informacije naći ćete na stranici 105.





LIJEVO. Preklopljena drvena vrata Reverse sa stepenastim otvorom, pravi lak u prometno bijeloj boji RAL 9016, kvaka Linea od mat nehrđajućeg čelika

DESNO. Drvena vrata koja se preklapaju u ravnini s Zeroline dovratnikom, lakirano u prometno bijelu boju RAL 9016, ručka Linea crna mat

Zeroline dovratnik

Za sve koji cijene vrhunsku estetiku i besprijekornu liniju, Hörmann Zeroline dovratnik predstavlja savršen spoj dizajna i funkcionalnosti. Zahvaljujući precizno osmišljenoj konstrukciji, zid i vratno krilo savršeno su poravnati, s gotovo nevidljivim prijelazom od svega 2 mm. Skriveni okovi dodatno naglašavaju minimalistički karakter, dok elegantna integracija dovratnika omogućuje nenametljivu prisutnost u svakom prostoru. Zeroline je izbor koji postavlja nove standarde u modernom uređenju interijera.

→ Ostale informacije naći ćete na stranici 104.

Funkcijska vrata i vrata za objekte

Naša drvena vrata za objekte idealan su izbor za prostore s visokim zahtjevima – od škola i vrtića do ureda i hotela. Zahvaljujući mogućnosti integracije dodatnih funkcija poput protupožarne zaštite, poboljšane zvučne izolacije i sigurnosnih značajki, pružaju maksimalnu pouzdanost i funkcionalnost u svakodnevnoj upotrebi. Za posebno opterećena okruženja razvijena je linija površina DuraProject, koja svojstvima odgovara HPL površinama – izuzetno otporna, dugotrajna i jednostavna za održavanje. Kada vrata moraju ispuniti više od estetskih zahtjeva – birajte rješenja koja traju.

→ Ostale informacije naći ćete od stranice 106.

Pregled funkcija



Zaštita od požara i dima

Zaštita od požara može spasiti živote! Odgovarajuće opremljena vrata mogu spriječiti prodor plamena (u trajanju od najmanje 30 odnosno 90 minuta), ali i prodiranje opasnih plinova od sagorijevanja. Protupožarni i protudimni elementi isporučuju se kao kompletan element uključujući dovratnik i sve popratne okove za vrata.



Zaštita od buke

Vrata sa zaštitom od buke postavljaju se u stanove ili radne prostore gdje može doći do nastanka velike buke. Odlučujući je spoj vrata i dovratnika. Takav je spoj bitna komponenta kako bi se postigla željena zaštita od buke.



Sigurnost

Zahvaljujući prilagođenim posebnim funkcijama ujedno se može smanjiti rizik od moguće provale. Hörmann za ulazna vrata stana preporučuje klasu otpornosti RC2 ili još bolje RC3.



Klimatski razred 3

Vrata ove klase imaju posebnu konstrukciju vratnog krila, koja izjednačava temperaturu i razliku u vlazi između prostorija za različite namjene u domu, poput primjerice hladnog podruma i grijanog hodnika.



Više informacija o projektu DuraProject pronaći ćete u brošuri.

GORE DESNO. Drvena mimokretna vrata HPH-180 sa sveobuhvatnim dovratnikom

DOLJE. Drvena vrata sa zatvaranjem u ravni, DuraProject u bijelom laku





Mimokretna vrata

Kada su Vam potrebne „slobodne ruke” u dinamičnim okruženjima poput restorana ili velikih kuhinja, mimokretna vrata savršen su izbor. Laka za korištenje, ova vrata omogućuju jednostavno otvaranje i pristup, čineći ih idealnim rješenjem za prostorije u kojima je brzina i učinkovitost ključna. Dostupna u HPL ili drvenim izvedbama, mimokretna vrata nisu samo funkcionalna, već i estetski privlačna, savršeno se uklapajući u gastronomsku industriju i trgovinske prostore.



Više informacija o mimokretnim vratima pronaći ćete u brošuri za pogone za vrata.









ULAZNA VRATA – sigurnost, udobnost i zvučna izolacija

Naša ulazna vrata za obiteljske kuće nude iznimnu zvučnu izolaciju, pouzdanu funkcionalnost u svim uvjetima te certificiranu sigurnost. Bez obzira na vanjske temperature, vrata održavaju stabilnu temperaturu unutar vaših prostora, pružajući udobnost i privatnost. Odaberite jedan od naših triju paketa opreme kako biste prilagodili vrata svojim specifičnim sigurnosnim i udobnosnim potrebama, uživajte u vrhunskoj zaštiti i eleganciji.

→ Ostale informacije naći ćete od stranice 106.

Ulazna vrata

	WET sustav 1*	WET sustav 2	WET sustav 3
 Klimatski razred 3	●	●	●
 Razred zvučne zaštite 1	●	-	-
 Razred zvučne zaštite 2	-	●	-
 Razred zvučne zaštite 3	-	●	●
 RC2 protuprovalna oprema	-	○	○
 RC3 protuprovalna oprema	-	-	●

● = serijska oprema ○ = opcionalna oprema

* samo ProLine



Vrata koja odvajaju garažu od stambenog dijela kuće pružaju zakonski propisanu protupožarnu zaštitu od minimalno 30 minuta, sprječavajući širenje plamena i opasnih plinova. Uz standardnu protudimnu zaštitu, vrata nude zaštitu od ispušnih plinova, dok opcionalna zaštita od buke učinkovito prigušava zvukove motora, čime osigurava miran i ugodan ambijent u domu. Serijski opremljena s RC2-sigurnosnom opremom, ova vrata pružaju visok stupanj zaštite. Za dodatnu sigurnost, možete odabrati RC3-opremu, koja nudi još veći stupanj zaštite od provale.

→ Ostale informacije naći ćete od stranice 106.

LJEVO. Preklopna ulazna vrata WET 3 ProLine, Duradecor bijeli lak, sigurnosni okov od mat plemenitog čelika

DOLJE. Preklopna vrata koja dijele garažni i stambeni prostor, Duradecor, bijeli lak, ručka Linea plemeniti čelik mat



Pribor

MOTOR PORTAMATIC. Svoja sobna vrata automatski otvarajte i zatvarajte daljinskim upravljačem ili tipkom. Ova će Vam tehnika olakšati svakodnevicu bez obzira na okolnosti. Motor za vrata PortaMatic nema samo brojne funkcije i mogućnosti podešavanja, već troši i vrlo malo struje. PortaMatic je ujedno do 25% povoljniji od ostalih pogona za vrata te se sa 100% može uključiti u Vaše osiguranje.



Više informacija o pogonima za vrata pronaći ćete u brošuri.



Informacije o dodatnim mogućnostima pronaći ćete na stranicama www.hormann.hr





GORE LIJEVO. Preklapna drvena vrata DesignLine Stripe 15, Duradecor bijeli lak, s pogonom za bravu SmartKey u bijeloj boji

GORE DESNO. Pogon za pametnu bravu SmartKey u bijeloj boji

DOLJE LIJEVO. Pogon PortaMatic u bijeloj boji

DOLJE DESNO. Drvena vrata sa stepenastim otvorom ProLine, Duradecor bijeli lak, s pogonom za vrata PortaMatic u bijeloj boji

Pogon Brave za vrata SmartKey donosi revoluciju u svakodnevnu udobnost otvaranja vrata. S jednostavnim pritiskom na tipku daljinskog upravljača, bežičnog unutarnjeg tastera ili direktno putem senzorskog polja na SmartKey tipkovnici, otvaranje vrata postaje brzo i jednostavno.

Nema više potrebe za odlaganjem stvari kako biste otvorili vrata – idealno rješenje za sve, a posebno za osobe s rolatorima, invalidskim kolicima ili dječjim kolicima, jer vrata možete otvoriti već iz daljine. Zaključavanje se obavlja pritiskom na tipku ili automatski nakon određenog vremena, osiguravajući da su vrata uvijek sigurno zaključana i zaštićena od provale.

→ Ostale informacije naći ćete na stranici 107.





Dizajn Oprema Pribor

- 60 ProLine
- 61 **NOVO.** DesignLine Slat
- 62 DesignLine Stripe 15
- 63 DesignLine Plain
- 64 DesignLine Groove / **NOVO.** Line / **NOVO.** Brisk
- 68 DesignLine Rail
- 69 **NOVO.** DesignLine Palladio
- 70 ClassicLine Carolina
- 71 ClassicLine Georgia
- 72 ClassicLine Montana
- 73 ClassicLine Kontura
- 74 GlassLine



- 78 Duradecor glatki
- 79 Duradecor struktura
- 80 Duradecor Ultramatt, škrljevac, lan
- 82 Pravi lak
- 83 Drveni furnir

- 84 Kompleti ručki i okovi
- 88 Okovi za vrata black.edition
- 91 **NOVO.** Mesing okovi za vrata
- 92 Kompleti ručki i okovi za staklena vrata
- 94 Okovi za vrata i rukohvati za klizna vrata
- 96 Otvori za svjetlo, bočni elementi, nadsvjetla
- 98 Konstrukcije vrata i dovratnika
- 100 Izvedbe vrata i dovratnika
- 103 Čelični dovratnik VarioFix
- 104 Zeroline dovratnik
- 105 Drvena vrata Reverse
- 106 Funkcijska vrata i vrata za objekte
- 108 Dimenzije i tehnički podaci







ProLine

Površine Duradecor, pravi lak, pravo furnir drvo

Izvedbe vrata

-  Preklopna sa zaobljenim rubovima
-  Preklopna s četvrtastim rubovima
-  Bez preklopa











Duradecor glatki

-  Bijeli lak RAL 9016
-  **NOVO.** Bijeli lak RAL 9010
-  Bijela
-  Svijetlo siva RAL 7035
-  Siva RAL 7037
-  Francuska bukva

Duradecor Ultramatt, škrljjevac, lan

-  Bijela
-  Sivo smeđa
-  Siva boja prašine
-  antracit siva
-  crna













Duradecor struktura

-  Sivi hrast
-  Divlji hrast
-  Četkano bijela
-  Četkani bor
-  Četkani slani hrast
-  Četkani svijetli ariš
-  Alpski hrast
-  Sjeverni hrast
-  Prirodni hrast
-  Bijeli hrast
-  **NOVO.** Bukva crna

Lak/Lak mat

-  Prometno bijela RAL 9016
-  Čisto bijela RAL 9010
-  Svijetlo siva RAL 7035
-  Sivo smeđa RAL 7048
-  Siva RAL 7037
-  Antracit siva RAL 7016
-  Duboka crna RAL 9005
-  RAL po izboru (ne za pravi mat lak)

Furniri od pravog drva

-  Can. Javor mat
-  Bukva matirano
-  Bijeli hrast, mat
-  Hrast mat
-  Limba mat
-  Sapeli mat
-  Jezgra bukve mat
-  Am. Trešnjino drvo mat
-  Am. Orah mat
-  Eur. hrast mat, obložen
-  Divlji hrast mat
-  Dimljeni hrast mat



Preklopna, 1-krilna



Preklopna, 2-krilna



U ravnini, 1-krilna



U ravnini, 2-krilna

Sva vrata u Duradecor glatko, bijeli lak RAL 9016

Izvedbe vrata



Bez preklopa



Lak/Lak mat



Prometno bijela RAL 9016



Čisto bijela RAL 9010



Svijetlo siva RAL 7035



Sivo smeđa RAL 7048



Siva RAL 7037



Antracit siva RAL 7016



Duboka crna RAL 9005



RAL po izboru
(ne za pravi mat lak)

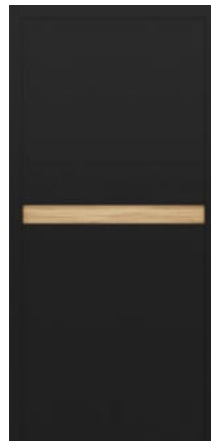

Pravi lak u duboko crnoj boji RAL 9005, umetci od furnira pravog drva hrasta s čvorovima, mat izvedba



Pravi lak u boji sivo smeđe RAL 7048, umetci od Duradecor sive hrastovine



Pravi lak u duboko crnoj boji RAL 9005, umetci u prašnjavo sivoj boji RAL 7037



Pravi lak u prometno bijeloj boji RAL 9016, umetci od matiranog stakla



Pravi lak u prašnjavo sivoj boji RAL 7037, umetci od Duradecor tkanine u prašnjavo sivoj boji RAL 7037



Pravi lak u svijetlosivoj boji RAL 7035, umetci u pravom laku duboko crne boje RAL 9005





Udubljenje u vratnom krilu zamjenjuje kvaku.

DesignLine Stripe 15

Površina Duradecor

Izvedbe vrata

 Preklopna s četvrtastim rubovima

 Bez preklopa

 Duradecor glatki

 Bijeli lak RAL 9016

 Siva RAL 7037



Stripe 15
Duradecor
Siva RAL 7037



Stripe 15
Duradecor
Bijeli lak RAL 9016





Izgledom usklađena staklena vrata GrooveGlass 15 / 5
Prozirna staklena površina (ESG) s matiranim motivom (sitotisak), širina pruga 5 mm









S utisnutim žljebićima pravi je mamac za poglede

Izvedbe vrata

-  Preklopna sa zaobljenim rubovima
-  Preklopna s četvrtastim rubovima
-  Bez preklopa







Duradecor glatki

-  Bijeli lak RAL 9016
-  **NOVO.** Bijeli lak RAL 9010
-  Bijela
-  Svijetlo siva RAL 7035
-  Siva RAL 7037
-  Francuska bukva



Duradecor struktura

-  Sivi hrast
-  Divlji hrast
-  Četkano bijela
-  Četkani bor
-  Četkani slani hrast
-  Četkani svijetli ariš
-  Alpski hrast
-  Sjeverni hrast
-  Prirodni hrast
-  Bijeli hrast
-  **NOVO.** Bukva crna



Lak/Lak mat

-  Prometno bijela RAL 9016
-  Čisto bijela RAL 9010
-  Svijetlo siva RAL 7035
-  Sivo smeđa RAL 7048
-  Siva RAL 7037
-  Antracit siva RAL 7016
-  Duboka crna RAL 9005



RAL po izboru
(ne za pravi mat lak)



Plain 14-7
Duradecor bijeli lak
RAL 9016



Plain 23-7
Duradecor bijeli lak
RAL 9016



Plain 27-7
Pravi lak u prometno
bijeloj boji RAL 9016
s crnim aplikacijama,
okovi za vrata
black.edition



Plain 14-7
Duradecor prašnjavo siva
RAL 7037

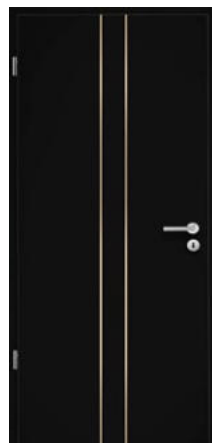

Plain 23-7
Pravi lak duboka crna
RAL 9005



Izgledom usklađena
staklena vrata **Loft-Design
1-5**
prozirna staklena površina
(ESG) s crnim lanom
(strukturni lak)

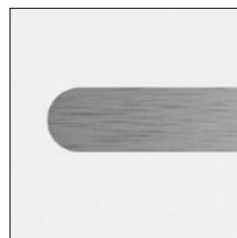



Moderno i ekskluzivno oblikovanje vrata pomoću aplikacija
u 4 izvedbe: nehrđajući čelik, crna, brončana ili zlatna

DesignLine Groove / Line / Brisk

Površine Duradecor, pravi lak, pravo furnir drvo

Izvedbe vrata

 Preklopna sa zaobljenim rubovima
(samo DesignLine Groove i Line)

 Preklopna s četvrtastim rubovima

 Bez preklopa

 **Duradecor glatki**
(samo DesignLine Groove i Line)

 Bijeli lak RAL 9016

 Siva RAL 7037

 **Duradecor struktura**
(samo DesignLine Brisk)

 Divlji hrast

 Alpski hrast

 Sjeverni hrast

 Prirodni hrast

 **Lak/Lak mat**

 Prometno bijela RAL 9016

 Čisto bijela RAL 9010

 Svijetlo siva RAL 7035

 Sivo smeđa RAL 7048

 Siva RAL 7037

 Antracit siva RAL 7016

 Duboka crna RAL 9005

 RAL po izboru
(ne za pravi mat lak)

 **Furniri od pravog drva**
(samo DesignLine Brisk)

 Can. Javor mat

 Bukva matirano

 Bijeli hrast, mat

 Hrast mat

 Limba mat

 Sapeli mat

 Jezgra bukve mat

 Am. Trešnjino drvo mat

 Am. Orah mat

 Eur. hrast mat, obložen

 Divlji hrast mat

 Dimljeni hrast mat



Groove 15



DesignLine Groove s 4,5 mm širokom V-fugom



NOVO. Line 15



NOVO. DesignLine Line s 9 mm širokom U-fugom



NOVO. Brisk 15



NOVO. DesignLine Brisk s crnom V-fugom



Groove / Line /
Brisk 13



Groove / Line /
Brisk 14



Groove / Line /
Brisk 15



GrooveGlass 15 / 5
matirana staklena površina
(ESG, pjeskareno) s prozirnim
motivom, širina pruga 5 mm



GrooveGlass 15 / 5
Prozirna staklena površina
(ESG) s matiranim motivom
(sitotisak), širina pruga
5 mm



Groove / Line /
Brisk 16



Groove / Line /
Brisk 19



Groove / Line /
Brisk 20



GrooveGlass 20
prozirna staklena površina
(ESG)
s mat motivom (V-gravura)



GrooveGlass 20
matirana staklena
površina (ESG,
pjeskareno) s prozirnim
motivom



Groove / Line /
Brisk 21



Groove / Line /
Brisk 22



Groove / Line /
Brisk 23



Groove / Line /
Brisk 27



Groove / Line /
Brisk 29

Sva drvena vrata s pravim lakom, prometno bijele boje RAL 9016

DesignLine Groove / Line / Brisk

Površine Duradecor, pravi lak, pravo furnir drvo



GrooveGlass 29
prozirna staklena
površina (ESG)
s matiranim motivom
(pjeskareno)



GrooveGlass 29 Black
prozirna staklena
površina (ESG)
s crnim prugama
(strukturni lak)



**Groove / Line /
Brisk 31**



GrooveGlass 31 Black
prozirna staklena
površina (ESG)
s crnim prugama
(strukturni lak)



**Groove / Line /
Brisk 34**



GrooveGlass 50 Black
prozirna staklena
površina (ESG)
s crnim prugama
(strukturni lak)



**Groove / Line /
Brisk 51**



GrooveGlass 51
matirana staklena
površina (ESG, sitotisak)
s prozirnim motivom



**Groove / Line /
Brisk 53**



**Groove / Line /
Brisk 54**



**Groove / Line /
Brisk 88**



**Groove / Line /
Brisk 89**



**Groove / Line /
Brisk 92**



**Groove / Line /
Brisk 95**



**NOVO. Groove / Line /
Brisk 99**

Sva drvena vrata s pravim lakom, prometno bijele boje RAL 9016



Groove / Line / Brisk 39



Groove / Line / Brisk 44



Groove / Line / Brisk 49



Groove / Line / Brisk 50



GrooveGlass 50
prozirna staklena površina (ESG) s matiranim motivom (pjeskareno)



NOVO. Groove / Line / Brisk 58



NOVO. Groove / Line / Brisk 59



Groove / Line / Brisk 78



Groove / Line / Brisk 85



GrooveGlass 85
matirana staklena površina (ESG, pjeskareno) s prozirnim motivom



Groove / Line / Brisk 101



Groove / Line / Brisk 102



Groove / Line / Brisk 103



Groove / Line / Brisk 104





Groove / Line / Brisk 107







DesignLine Rail

Površina Duradecor, pravi lak

Izvedbe vrata

-  Preklopna sa zaobljenim rubovima
-  Preklopna s četvrtastim rubovima
-  Bez preklopa









Duradecor glatki

-  Bijeli lak RAL 9016
-  **NOVO.** Bijeli lak RAL 9010
-  Bijela
-  Svijetlo siva RAL 7035
-  Siva RAL 7037
-  Francuska bukva

Duradecor Ultramatt, škrljjevac, lan

-  Bijela
-  Sivo smeđa
-  Siva boja prašine
-  antracit siva
-  crna

Duradecor struktura

-  Sivi hrast
-  Divlji hrast
-  Četkano bijela
-  Četkani bor
-  Četkani slani hrast
-  Četkani svijetli ariš
-  Alpski hrast
-  Sjeverni hrast
-  Prirodni hrast
-  Bijeli hrast
-  **NOVO.** Bukva crna

Lak/Lak mat

-  Prometno bijela RAL 9016
-  Čisto bijela RAL 9010
-  Svijetlo siva RAL 7035
-  Sivo smeđa RAL 7048
-  Siva RAL 7037
-  Antracit siva RAL 7016
-  Duboka crna RAL 9005
-  RAL po izboru (ne za pravi mat lak)



Rail 1
Prozirno staklo
(Clear ili Clear white)



Rail 2
Mat staklo
(satinirano staklo ili sitotisak)



Rail 1
Staklo s motivom

Staklo s motivom



Gisa



Gropus
Matirana staklena površina



GrooveGlass 15
Matirana staklena površina

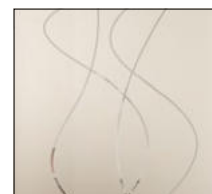

Jil
Matirana staklena površina

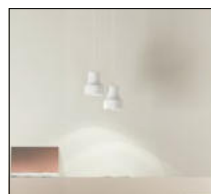

GrooveGlass 29
Matirana staklena površina

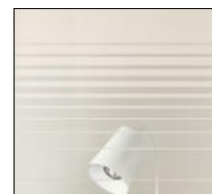

Raff
Matirana staklena površina



Wave
Matirana staklena površina

Izvedbe vrata



Bez preklopa



Duradecor glatki



Bijeli lak RAL 9016



NOVO. Bijeli lak RAL 9010



Bijela



Svijetlo siva RAL 7035



Siva RAL 7037



Francuska bukva



**Duradecor Ultramatt,
škrijevac, lan**



Bijela



Sivo smeđa



Siva boja prašine



antracit siva



crna



Lak/Lak mat



Prometno bijela RAL 9016



Čisto bijela RAL 9010



Svijetlo siva RAL 7035



Sivo smeđa RAL 7048



Siva RAL 7037



Antracit siva RAL 7016



Duboka crna RAL 9005



RAL po izboru
(ne za pravi mat lak)



Palladio 1
Prozirno staklo



Palladio 1
Matirana staklena
površina



Palladio 1
Loft-Design 1-5



Palladio 1
Loft-Design 2-5



Palladio 1
Loft-Design 3-5

ClassicLine Carolina

Površina pravi lak

Izvedbe vrata



Preklopna sa zaobljenim rubovima



Lak/Lak mat



Prometno bijela RAL 9016



Čisto bijela RAL 9010



Svijetlo siva RAL 7035



Sivo smeđa RAL 7048



Siva RAL 7037



Antracit siva RAL 7016



Duboka crna RAL 9005



RAL po izboru (ne za pravi mat lak)



Carolina 1



Carolina 1
s otvorom za svjetlo
Lugano



Carolina 2



Carolina 2
S otvorom za svjetlo
LA 2



Carolina 4

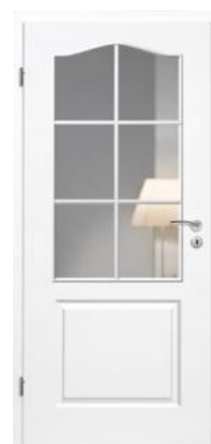

Carolina 4
s otvorom za svjetlo
LA s letvicama 2/3



Visokokvalitetni kazetni okvir zahvaljujući profiliranju u vratnim krilu



Carolina 5

Sva vrata lakirana, prometno bijela RAL 9016

ClassicLine Georgia

Površina Duradecor, pravi lak

Izvedbe vrata

 Preklopna sa zaobljenim rubovima

 Preklopna s četvrtastim rubovima

 Bez preklopa

 **Duradecor glatki**

 Bijeli lak RAL 9016

 **NOVO.** Bijeli lak RAL 9010

 Bijela

 Svijetlo siva RAL 7035

 Siva RAL 7037

 Francuska bukva

 **Lak/Lak mat**

 Prometno bijela RAL 9016

 Čisto bijela RAL 9010

 Svijetlo siva RAL 7035

 Sivo smeđa RAL 7048

 Siva RAL 7037

 Antracit siva RAL 7016

 Duboka crna RAL 9005

 RAL po izboru
(ne za pravi mat lak)



Georgia 1



Georgia 2
S otvorima za svjetlo



Georgia 3



Georgia 4



Georgia 4
S otvorima za svjetlo



Georgia 5



U najboljoj stolarskoj tradiciji s umetnutom profiliranom letvicom u udubljenju vratnog krila

Sva vrata lakirana, prometno bijela RAL 9016

ClassicLine Montana

Površina pravi lak

Izvedbe vrata



Preklopna sa zaobljenim rubovima



Lak/Lak mat



Prometno bijela RAL 9016



Čisto bijela RAL 9010



Svijetlo siva RAL 7035



Sivo smeđa RAL 7048



Siva RAL 7037



Antracit siva RAL 7016



Duboka crna RAL 9005



RAL po izboru
(ne za pravi mat lak)



Montana 1
S otvorima za svjetlo



Montana 2



Montana 3



Montana 4
S otvorima za svjetlo



Montana 5



Montana 6
S otvorima za svjetlo



Visokokvalitetno obrađen okvir



Montana 7
S otvorima za svjetlo



Montana 8

Sva vrata lakirana, prometno bijela RAL 9016

Izvedbe vrata

 Preklopna sa zaobljenim rubovima

 Lak/Lak mat

 Prometno bijela RAL 9016

 Čisto bijela RAL 9010

 Svijetlo siva RAL 7035

 Sivo smeđa RAL 7048

 Siva RAL 7037

 Antracit siva RAL 7016

 Duboka crna RAL 9005

 RAL po izboru (ne za pravi mat lak)

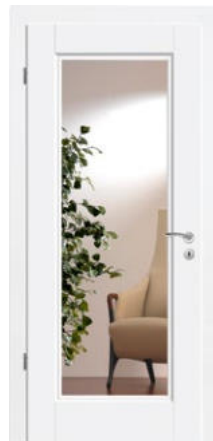

Kontura 1
S otvorom za svjetlo LA



Kontura 2



Kontura 3
S otvorom za svjetlo LA



Kontura 4



Kontura 5



Kontura profila s naznačenim V-fugom

Sva vrata lakirana, prometno bijela RAL 9016

GlassLine

Više svjetla za Vaš dom



Laserska tehnika

Ovakva obrada stakla oduševit će Vas finim detaljima i sjeničanjem. Dojam dubine ostavlja fascinantno utisak, koji se dodatno pojačava sjajem staklenih vrata.



Glasart Clear

Staklena vrata ovom vrstom stakla stvaraju decentan i interesantan kontrast. „Zelenkasti odsjaj“ nastaje zbog željeznog oksida u staklu.



Pjeskareno

Kada cijenite individualnost: tehnikom pjeskarenja u staklenoj se površini ocrtavaju fini motivi. Mat površina s nano slojem jamči malo otisaka prstiju.

Prednost manje otisaka prstiju s nano slojem



Vrsta stakla Clear white

Vrsta stakla Clear white oduševljava s gotovo bojom neutralnim izgledom.

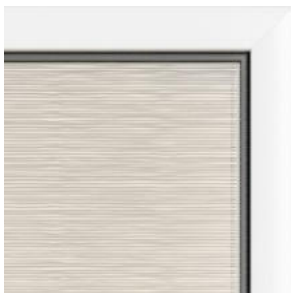

Sitotisak

Tehnikom pjeskarenja na staklenim površinama ocrtavaju se precizni, fini motivi koji dodaju osobnu notu svakom prostoru. Mat površina s inovativnim nano slojem smanjuje vidljivost otisaka prstiju, čineći površinu lakšom za održavanje, uz zadržavanje njezinog elegantnog izgleda.

Prednost jako jednostavno za održavanje



Jednoslojno sigurnosno staklo ESG

Kod svih staklenih vrata s motivima, postavljamo 8 mm čvrsto jednoslojno sigurnosno staklo (ESG). Osim toga ova vrsta stakla dostupna je u toniranim ili potpuno matiranim izvedbama, kao i u Loft dizajnu.



Gravura

Gravura na staklenim vratima postignuta je finom V fugom, koja stvara precizne, elegantne uzorke. Ovisno o željenoj prozirnosti, koristi se prozirno ili satinirano staklo, a rezultat je iznimno sofisticiran vizualni dojam.

Ova gravura oduševljava ne samo svojim jedinstvenim uzorcima, već i opipljivom teksturom i neuobičajenom igrom svjetlosti koja nastaje kroz prizmu, stvarajući posebnu atmosferu u prostoru.



Vezano sigurnosno staklo VSG

Ova vrsta stakla debljine 10 mm se sastoji od 2 stakla, koja su čvrsto povezana s folijom u boji ili s matiranim folijom.



Agesa
prozirna staklena površina (ESG) s matiranim motivom (laserska tehnika)



Gropus
prozirna staklena površina (ESG) s motivom (gravura)



Gropus
matirana staklena površina (ESG, satinirano staklo) s motivom (gravura)



Jada
prozirna staklena površina (ESG) s matiranim motivom (pjeskareno)



Jil
prozirna staklena površina (ESG) s matiranim motivom (pjeskareno)



Jil
matirana staklena površina (ESG, pjeskareno) s prozirnim motivom



Liko
prozirna staklena površina (ESG) s matiranim motivom (pjeskareno)



Liko
matirana staklena površina (ESG, pjeskareno) s prozirnim motivom



Privat
matirana staklena površina (ESG, pjeskareno) s prozirnim motivom po želji



Raff
prozirna staklena površina (ESG, opcija sa sitotiskom) s matiranim motivom



Raff
matirana staklena površina (ESG, pjeskareno) s prozirnim motivom



Wave
prozirna staklena površina (ESG) s matiranim motivom (pjeskareno)



Wave
matirana staklena površina (ESG, pjeskareno, opcija sa sitotiskom) s prozirnim motivom



Dojam četkane površine
prozirna staklena površina (ESG) s digitalnim tiskanim motivom u crnoj, antracit sivoj, sivoj, smeđe sivoj i bijeloj boji (sl.)



Lan
prozirna staklena površina (ESG) s digitalnim tiskanim motivom u crnoj, antracit sivoj, sivoj, smeđe sivoj i bijeloj boji (sl.)

GlassLine

Više svjetla za Vaš dom



Clear
prozirna staklena površina
(ESG ili VSG s unutra
uloženom folijom)



Clear bronze
tonirana staklena površina
(ESG)



Clear grey
tonirana staklena površina
(ESG)



Dark grey
tonirana staklena površina
(ESG)



Master-Carré
staklena površina
(ESG, Master-Carré)



**Silotisak cijelom
površinom**
cijelom površinom
matirana staklena
površina (ESG, sitotisak)



Satinirano staklo
matirana staklena površina
(ESG, satinirano staklo)



Satinirani izgled
matirana staklena površina
(VSG s unutarnjom folijom)



White
Staklena površina (VSG)
s obojenom unutarnjom
folijom



Black
Staklena površina (VSG)
s obojenom unutarnjom
folijom



NOVO. Individualni motivi na staklu

Oblikujte svoja staklena vrata prema vlastitim željama s omiljenim motivom u digitalnom tisku. Ovaj personalizirani pristup omogućava vašem domu jedinstven i osoban štih, prilagođen vašem stilu.

Razgovarajte sa svojim Hörmann prodajnim predstavnikom i otkrijte brojne mogućnosti koje vam nudimo za stvaranje vrata koja savršeno odražavaju vašu osobnost.



Loft-Design 1-1
prozirna staklena površina
(ESG) sa crnim rubom



Loft-Design 1-5
prozirna staklena površina
(ESG) sa crnim linijama



Loft-Design 2-5
prozirna staklena površina
(ESG) sa crnim linijama



Loft-Design 3-5
prozirna staklena površina
(ESG) sa crnim linijama



Loft-Design 1-1
matirana staklena
površina (satinirano staklo)
s crnim rubom

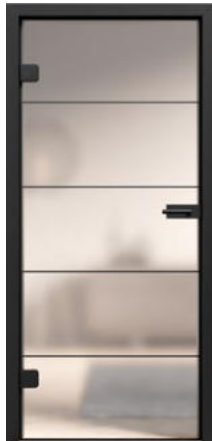

Loft-Design 1-5
matirana staklena
površina (satinirano staklo)
s crnim prugama



Loft-Design 2-5
matirana staklena
površina (satinirano staklo)
s crnim prugama



Loft-Design 3-5
matirana staklena
površina (satinirano staklo)
s crnim prugama



Loft-Design 1-1
tonirana staklena površina
Clear grey (ESG) s crnim
rubom



Loft-Design 1-5
tonirana staklena površina
Clear grey (ESG) s crnim
prugama



Loft-Design 2-5
tonirana staklena površina
Clear grey (ESG) s crnim
prugama



Loft-Design 3-5
tonirana staklena površina
Clear grey (ESG) s crnim
prugama

Duradecor glatki

Trajno neosjetljivo

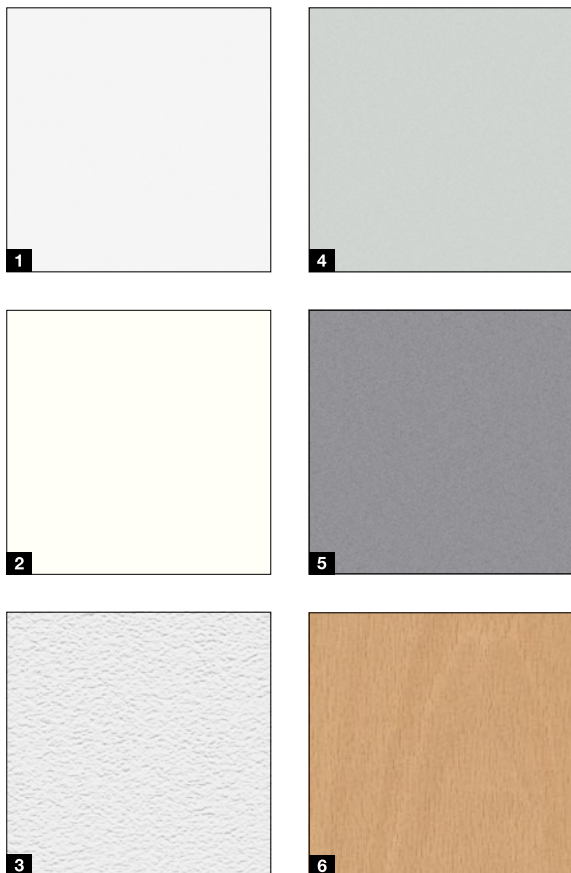

izrazito otporno
na udarce



Zaštita ruba
4Protect

Duradecor površina idealna je za stvaranje modernih i funkcionalnih interijera, jer je izrazito otporna na udarce i lako održavana. Bilo da odaberete bijelu lakiranu površinu, elegantnu sivu nijansu ili tople boje drveta, Duradecor vrata savršeno se uklapaju u svaki prostor. Na raspolaganju su vrata koja se zatvaraju u ravnini i vrata s preklopom, s četvrtastim rubovima, u različitim bojama poput bijelog laka, svijetlo sive, sive boje prašine, bijele i pepeljasto bijele. Svi modeli serijski su opremljeni s 4Protect zaštitom ruba, koja dodatno povećava dugovječnost i otpornost vrata.

- 1 Bijeli lak RAL 9016
- 2 **NOVO.** Bijeli lak RAL 9010
- 3 Bijela
- 4 Svijetlo siva RAL 7035
- 5 Siva RAL 7037
- 6 Francuska bukva

Prikazane boje i dekori iz tiskarskih razloga nisu sasvim vjerni. Sve opisane boje odnose se na RAL kartu boja. **Savjetujte se sa svojim Hörmann distributerom.**

Duradecor struktura

Karakteristična drvena struktura

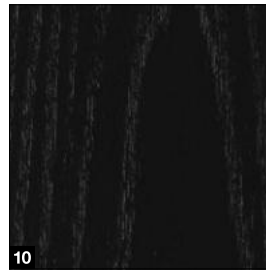
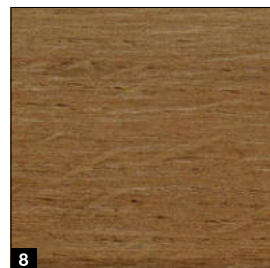
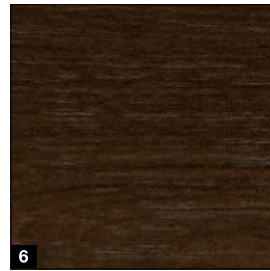

izrazito otporno
na udarce



Zaštita ruba
4Protect

Duradecor strukturirana površina spaja autentičan dojam pravog drveta s iznimnom otpornošću i jednostavnim održavanjem. Reljef utisnut u vratno krilo ne samo da vizualno podsjeća na drvo, već pruža i ugodan, prirodan osjećaj na dodir.

Modeli vrata koji se zatvaraju u ravnini ili s preklopom i četvrtastim rubovima, dostupni u atraktivnoj četkano bijeloj boji, serijski su opremljeni 4Protect zaštitom ruba – za dugotrajnu ljepotu i dodatnu zaštitu u svakodnevnoj upotrebi.

- 1 Sivi hrast*
- 2 Divlji hrast*
- 3 Četkano bijela*
- 4 Četkani bor
- 5 Četkani slani hrast
- 6 Alpnski hrast*
- 7 Sjeverni hrast*
- 8 Prirodni hrast*
- 9 Bijeli hrast
- 10 **NOVO.** Bukva crna

Prikazani dekori iz tiskarskih razloga nisu sasvim vjerni. **Savjetujte se sa svojim Hörmann distributerom.**

* i s uzdužnim prugama

Duradecor Ultramat, škriljevac, lan

Usklađene površine i boje

Ultra mat



izrazito otporno
na udarce



Zaštita ruba
4Protect



bez
otisaka prstiju

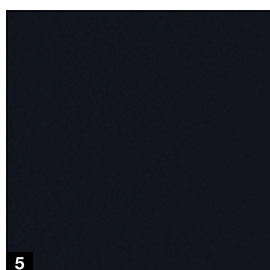
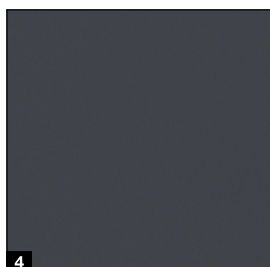
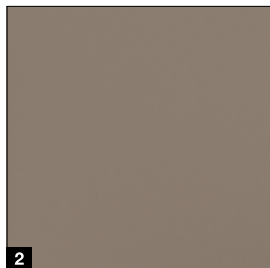

Duradecor Ultramat površina impresionira već na prvi pogled – i dodir. Njezin svilenkasto matirani izgled, u kombinaciji s inovativnim mat učinkom, pruža dojam ekskluzivne sofisticiranosti koji će oduševiti i najzahtjevnije kupce.

Osim vizualne profinjenosti, Ultramat se odlikuje i visokom funkcionalnošću: izuzetno je otporna na otiske prstiju i zaprljanja, što je čini idealnim izborom za moderne interijere s visokim estetskim standardima.

- 1 Bijela
- 2 Sivo smeđa
- 3 Siva boja prašine
- 4 antracit siva
- 5 crna

Prikazane boje i dekori iz tiskarskih razloga nisu sasvim vjerni.

Savjetujte se sa svojim Hörmann distributerom.

Dojam četkane površine

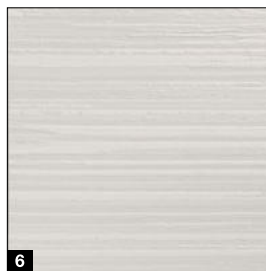

izrazito otporno
na udarce



Zaštita ruba
4Protect

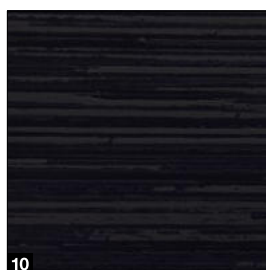
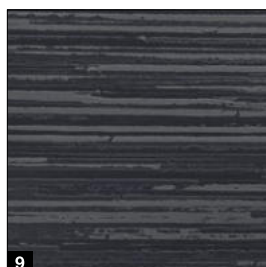
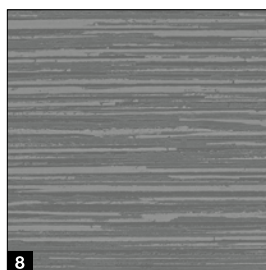

Samo kod tvrtke Hörmann

Ova strukturirana površina preporučuje se za suvremen i istodobno udoban dizajn doma. Kontrast svjetla i sjene na strukturi stvara vrlo ugodan i prirodan odsjaj. Ova je varijanta dostupna i za staklena vrata.

- 6 Bijela
- 7 Sivo smeđa
- 8 Siva boja prašine
- 9 antracit siva
- 10 crna

Prikazane boje i dekori iz tiskarskih razloga nisu sasvim vjerni.

Savjetujte se sa svojim Hörmann distributerom.

Lan

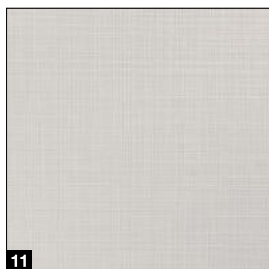

izrazito otporno
na udarce



Zaštita ruba
4Protect

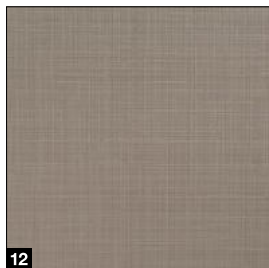

Svojom finom, opipljivom strukturom posebno se dobro uklapa s tonovima drva i odgovara zahtjevnom, rustikalno-suvremenom stilu uređenja. Ova je površina ujedno robusna i jednostavna za održavanje. Lanena površina raspoloživa je i za staklena vrata.

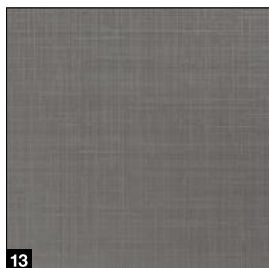

11 Bijela

12 Sivo smeđa

13 Siva boja prašine

14 antracit siva

15 crna

Prikazane boje i dekori iz tiskarskih razloga nisu sasvim vjerni.

Savjetujte se sa svojim Hörmann distributerom.

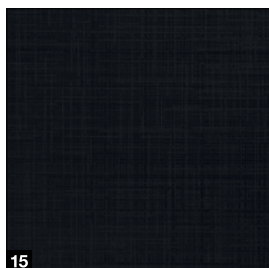
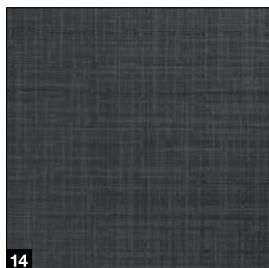

Ujednačena staklena vrata



DesignLine škriljevac
u crnoj, antracit sivoj, sivoj,
smeđe sivoj (slika) i bijeloj boji



GlassLine škriljevac
prozirna staklena površina
(ESG) s digitalnim tiskanim
motivom u crnoj, antracit sivoj,
smeđe sivoj (slika) i bijeloj boji



DesignLine lan
u crnoj, antracit (prikazano na
slici), prašnjavo sivoj, smeđe
sivoj ili bijeloj boji



GlassLine lan
prozirna staklena površina
(ESG) s motivom u digitalnom
tisku u crnoj, antracit (prikazano
na slici), prašnjavo sivoj, smeđe
sivoj ili bijeloj boji

Lak/Lak mat

Sjajan efekt boje i profinjena mat završna obrada



Vrhunski lakirana površina



RAL boja po izboru
(nije pravi lak mat)

Jednoliko lakirana Hörmann vrata s besprijekorno obrađenom površinom unose eleganciju i individualnost u svaki dom. Bilo da želite briljantan efekt u RAL-boji po vlastitom izboru ili preferirate sofisticirani izgled matiranih nijansi iz naše pažljivo odabrane palete – ova vrata pružaju savršeno rješenje za vaš osobni stil. Kod svih lakiranja ravnomjerno se obrađuju i vratno krilo i dovratnik, s bešavnim prijelazima na rubovima, što doprinosi izuzetno visokoj razini izrade. Rezultat je skladan, estetski dojmljiv dizajn koji prostoru daje osjećaj svježine i profinjenosti.

Pravi lak

- 1 Prometno bijela RAL 9016
- 2 Čisto bijela RAL 9010
- 3 Svijetlo siva RAL 7035
- 4 Sivo smeđa RAL 7048
- 5 Siva RAL 7037
- 6 Antracit siva RAL 7016
- 7 Duboka crna RAL 9005

Pravi lak mat

- 8 Prometno bijela RAL 9016
- 9 Čisto bijela RAL 9010
- 10 Svijetlo siva RAL 7035
- 11 Sivo smeđa RAL 7048
- 12 Siva RAL 7037
- 13 Antracit siva RAL 7016
- 14 Duboka crna RAL 9005

Prikazane boje iz tiskarskih razloga nisu sasvim vjerne.

Sve opisane boje odnose se na RAL kartu boja.
Savjetujte se sa svojim Hörmann distributerom.



Prirodan, udoban, jedinstven – Hörmann furniri od pravog drva proizvode se od kvalitetnog plemenitog drva i pravi su unikati.

- 1 Can. Javor mat*
- 2 Bukva matirano*
- 3 Bijeli hrast, mat*
- 4 Hrast mat*
- 5 Limba mat*
- 6 Sapeli mat*
- 7 Jezgra bukve mat*
- 8 Am. trešnjino drvo mat*
- 9 Am. orah mat*
- 10 Eur. Hrast mat, obložen**
- 11 Divlji hrast mat*
- 12 Dimljeni hrast mat

Prikazani furniri iz tiskarskih razloga nisu sasvim vjerni. **Savjetujte se sa svojim Hörmann distributerom.**

* i prožeto linijama



Dimljeni hrast mat,
Listello

Jezgra bukve mat,
Quirin Q1

Jezgra bukve mat,
Quirin Q2

Jezgra bukve mat,
Quirin Q3

Varijante furnira

Listello

Ovaj poprečni furnir djeluje vrlo elegantno s širinom pruga od približno 18 – 28 mm.

Quirin

Stilski izgled vrata nastaje zahvaljujući poprečnim i uzdužnim linijama (Q1 – Q3).

Garniture ručki

Za drvena vrata



Euro ručka Pro zaobljena

Plemeniti čelik, mat



Euro ručka Pro četvrtasta

Plemeniti čelik, mat



NOVO. Euro ručka Pro

- moderan izgled Euro-ručke Pro u okrugloj ili četvrtastoj izvedbi
- minimalistički izgled vrata bez rozete za zatvaranje
- Klasa opterećenja 3 (kvaliteta za javne objekte)
- Serijski opremljeno s tvornički izvedenim otvorom za kvaku za posebno brzu i jednostavnu montažu
- po izboru u nehrđajućem čeliku, duboko crnoj boji RAL 9005 black.edition (vidi stranicu 88) ili u mesingu (vidi stranicu 91)

NOVO. ProLock zaključavanje

1 opcionalna ProLock brava: praktično nevidljivo integrirana s unutarnje strane kvake, za zaključavanje i otključavanje vrata iznutra izravno na ručki, primjerice u WC-u, spavaćoj ili kupaonici, s mogućnošću otvaranja u nuždi s vanjske strane.

2 opcionalno ProLockPlus zaključavanje: brava na vanjskoj strani kvake, za zaključavanje i otključavanje vrata izvana pomoću ključa, primjerice za radnu sobu, s mogućnošću otvaranja u nuždi s unutarnje strane.



Linea
Polirani plemeniti čelik

F



Linea
Plemeniti čelik, mat

F



Basica 2
Plemeniti čelik, mat

S P



Karee
Plemeniti čelik, mat

S

Varijante rozeta za ručke i brave

Garniture ručki i brava elementi su koji određuju cjelokupni izgled Vaših sobnih vrata.

Hörmann nudi različite varijante prikazanih garnitura ručki:

S STANDARDNA ROZETA. Na vratno krilo su postavljene rozete za ručke i brave debljine oko 10 mm.

F PLOSNATA ROZETA. Ovaj plosnati dizajn rozete iznosi svega 3 mm te odaje elegantan izgled vrata.

P PLANAR ROZETA. Ravne Planar rozete potpuno su savršeno ugrađene u vratno krilo te će posebno oduševite one kojima je dizajn od velike važnosti.

Još jedan fini detalj: izbjegavanjem otvora za ključanicu, dizajn je minimaliziran i time je izgled još elegantniji.



S



F



P

Okovi za vrata

Za preklopna drvena vrata

- Preklopna sa zaobljenim rubovima
- Preklopna s četvrtastim rubovima

→ Ostale informacije naći ćete na stranici 100.



BB-brava klase I, brava Stulp od niklanog srebra (serijski)



2-dijelni okov V 3420 WF (serijski)



3-dijelni okov V 4426 WF (opcija)



3D-okov VX 160-18 (opcionalno)



Skryveni okov Pivota FX 2 60 3D (opcija)



NOVO. STV Inclino 3D okov za čelični okvir

Okovi za vrata

Drvena vrata koja se zatvaraju u ravnini



Bez preklopa

→ Ostale informacije naći ćete na stranici 100.



BB-brava klase I, brava Stulp od niklanog srebra (serijski)



Magnetne brave za nježno i tiho zatvaranje vrata (opcija)



NOVO. Magnetska praktična brava s posebno kratkim pokrovnim limom za još diskretniji izgled vrata (opcionalno)



Skriveni Euro panti 3D AN (opcija)



Skriveni 3D-okov DX 61 (opcija)



NOVO. STV Inclino 3D okov za čelični okvir

Okovi za vrata black.edition

Plemenite duboko crne boje

Za istinske ljubitelje dizajna preporučujemo okove vrata u elegantnoj, plemenitoj duboko crnoj boji. U kontrastu s bijelim ili sivim površinama, black.edition detalji unose dozu luksuza i izražajnosti u svaki prostor.

Ovaj pažljivo usklađen dizajnerski akcent podiže estetsku vrijednost vrata i daje im ekskluzivan karakter – idealno za interijere koji teže modernom minimalizmu s izraženim stilom.

Samo kod tvrtke Hörmann

Svi okovi vrata
black.edition

Rub 4Protect

→ Ostale informacije naći ćete na stranici 101.

Brtva dovratnika

Okovi za vrata

Garnituraručki

Pločica i brava Stulp



Garnitura ručki za drvena vrata



NOVO. Euro ručka Pro okrugla, black.edition
Duboka crna, mat

S P



NOVO. Euro ručka Pro četvrtasta, black.edition
Duboka crna, mat

S P

Euro-ručke Pro okrugle / četvrtaste možete dobiti i opcionalno s ProLock- / ProLockPlus bravom (vidi stranicu 84)



Karee black.edition
Duboka crna, mat

S F



Linea black.edition
Duboka crna, mat

S F P

S Standardna rozeta

F Plosnata rozeta

P Planar rozeta

Daljnje informacije naći ćete na stranici 85.



Magnetna brava black.edition nježno i tiho zatvaranje vrata (opcija)



NOVO. Magnetska praktična brava black.edition s posebno kratkim pokrivnim limom za još diskretniji izgled vrata (opcionalno)



Skriveni panti 3D AN black.edition duboke crne boje (opcija)



Skriveni 3D-okov DX 61 u crnoj boji (opcija)



3-dijelni pant V 4426 WF black.edition duboke crne boje (opcija)



2-dijelni pant V 3420 WF black.edition duboke crne boje (opcija)



Okov za klizna vrata Slide Compact black.edition

Okovi za vrata black.edition

Plemenite duboko crne boje

Okovi i kompleti ručki za staklena vrata



Komplet okova Purista Combi, black.edition
Duboka crna, mat uklj. magnetnu bravu



Linea black.edition
Duboka crna, mat



Karee black.edition
Duboka crna, mat



Agita black.edition
Duboka crna, s pneumatskom
funkcijom zatvaranja, minimalna
težina vratnog krila, težina
vratnog krila 60 kg



Agita Ultra black.edition
Duboka crna,
s hidrauličkom funkcijom
zatvaranja s podesivom
brzinom zatvaranja,
maksimalna težina vratnog
krila 100 kg

Oble ručke i rukohvat za klizna vrata



Par rukohvata Basic, obli,
black.edition
duboko crne boje

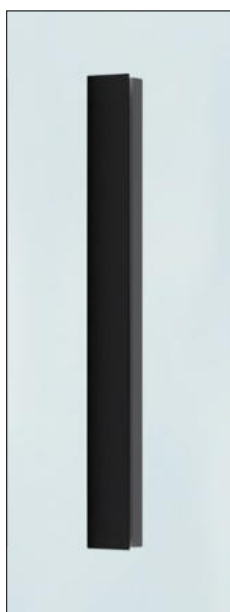

Flat plosnata ručka,
black.edition
duboko crne boje



**Školjkasta ručka
Rondell 3659, okrugla
black.edition**
u duboko crnoj



**Školjkasta ručka Norma
3657, ovalna black.
edition**
u duboko crnoj



**Školjkasta ručka 6403
(samo za staklena vrata)
black.edition**
u duboko crnoj



**Design obla ručka 3648
(samo za drvena vrata)
četvrtasta, black.edition**
u duboko crnoj

NOVO. Mesing okovi za vrata

Garniture ručki, okovi i pločice za zatvaranje

Okovi za vrata za vratna krila koja se zatvaraju u ravnini



NOVO. Magnetska praktična brava u mesingu s posebno kratkim pokrivnim limom za još diskretniji izgled vrata (opcionarno)

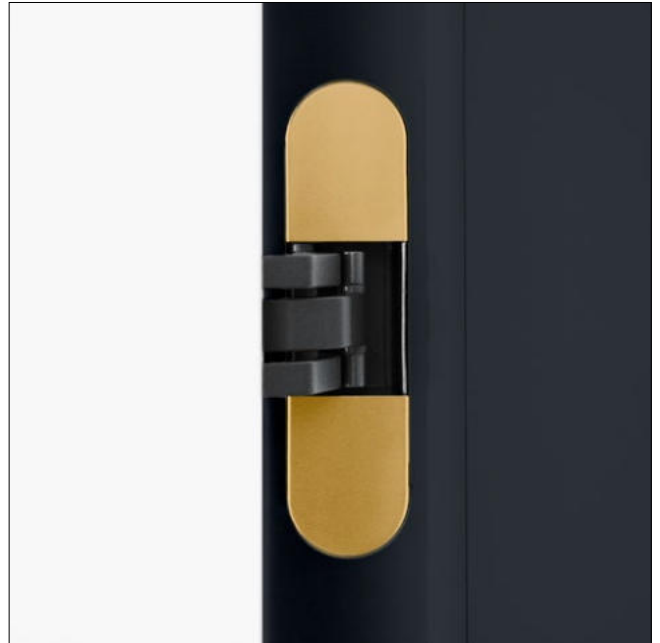

NOVO. Skriveni Euro panti 3D AN (opcija)



NOVO. Euro ručka Pro zaobljena

Mesing

S **P**

S Standardna rozeta

P Planar rozeta

Daljnje informacije naći ćete na stranici 85.

Kompleti ručki i okovi

Za staklena vrata



Linea

Matirani plemeniti čelik, polirani plemeniti čelik ili EV1



Basica 3

Matirani plemeniti čelik ili EV1



Komplet okova Aronda Combi

Matirani plemeniti čelik, polirani plemeniti čelik ili EV1



Komplet okova Purista Combi

Matirani plemeniti čelik, polirani plemeniti čelik ili EV1



Komplet okova Conica Combi

Matirani plemeniti čelik ili EV1



Komplet okova Mina Combi

Plemeniti čelik, mat, potrebna je posebna izvedba staklenih vrata



Komplet okova Puristo S

Kašmir siva (vidi sl.) ili plemeniti čelik, opcionalno sa Smart2Lock za zaključavanje vrata na ručki

Zaključavanje Smart2Lock

Mehanika zatvaranja je elegantno integrirana u okov vrata te se može jednom rukom zaključati i otključati. U zaključanom stanju, kvaka vrata se više ne može pritisnuti izvana ni iznutra. Staklena vrata mogu se zaključati bez ključa inteligentnom tehnikom zatvaranja.



Leaf Light

Kašmir siva boja (vidi sl.) ili plemeniti čelik



Remote

Kašmir siva boja (vidi sl.) ili plemeniti čelik

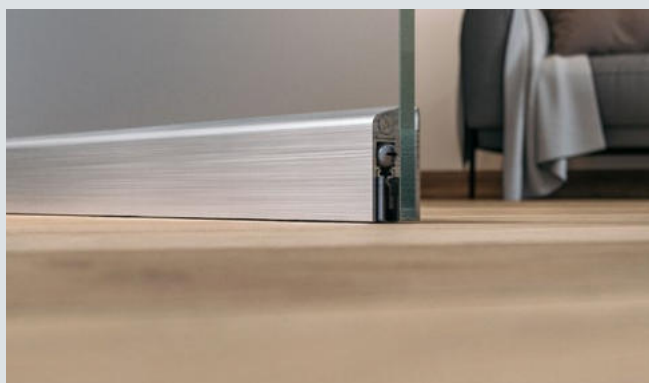

Pojačana zvučna izolacija

Želite tihe i svijetle prostorije u domu i uredu? Tada Vam preporučujemo opcionalnu opremu za staklena krilna vrata Clear i satinirano staklo sa sigurnosnim staklom od 11 mm i pomičnom podnom brtvom. Veseliti će Vas vrata sa zvučnom izolacijom do 32 dB (odgovara razredu zvučne izolacije SK 1).

Okovi za mimokretna vrata

Za staklena vrata



Okovi za mimokretna vrata

Za sva staklena vrata dobit ćete opcionalno okove za mimokretna vrata. Oni omogućuju otvaranje na obe strane. To je pogotovo praktično kod uskih prostorija. Montaža okova za mimokretna vrata moguća je na prolaznom dovratniku ili direktno u zid.



Agita

Plemeniti čelik, mat, s pneumatskom funkcijom zatvaranja, maksimalna težina vratnog krila 60 kg



Agita Ultra

Plemeniti čelik mat, hidraulička funkcija zatvaranja, podesiva brzina zatvaranja, maksimalna težina vratnog krila 100 kg

Okovi za vrata i ručke

Za klizna vrata

Sustav kliznih vrata Slide Compact



Profil sustava kliznih vrata Slide Compact serijski je dostupan u matiranom plemenitom čeliku (slika lijevo) i opcionalno u matiranoj duboko crnoj (slika u sredini) ili bijeloj (slika desno).

Sustav kliznih vrata Slide Compact s dodatnim vertikalnim okovima (boje plemenitog čelika) za 1-krilna vrata, postavljen ispred zida

Sustav kliznih vrata u dovratniku



S četkastom brtvom na vratnom krilu (slika lijevo) i ulaznom brtvom u dovratniku (slika desno), klizna vrata koja klize ispred zida s dovratnikom tipa C pružaju optimalnu zaštitu od mirisa, buke i propuha – tako ćete se u svom domu osjećati još ugodnije.

Kod kliznih vrata koja ulaze u zid, vratno krilo koje je potpuno gurnuto u zid pritiskom na tipku, pomoću skočne ručke, možete ponovo izvaditi i zatvoriti vrata.

Ručka za drvena i staklena vrata



Školjkasta ručka 6402 samo za drvena vrata, okrugla, mat plemeniti čelik



Školjkasta ručka 6403 samo za staklena vrata, četvrtasta, boje plemenitog čelika



Design oble ručke 3649 samo za drvena vrata, ovalno, plemeniti čelik, mat



Obla ručka FSB 4212, ovalna, matirani plemeniti čelik ili aluminij



Ručka FSB 4251, četvrtasta, pričvršćena za utiskivanje, plemeniti čelik, mat



Obla ručka FSB 4250, pričvršćenje za potisak, samo za drvena vrata, plemeniti čelik, mat



Obla ručka FSB 4252, okrugla, pričvršćenje za potisak, plemeniti čelik, mat



Ručka FSB 4253, četvrtasta, pričvršćena za utiskivanje, plemeniti čelik, mat

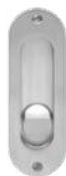

Obla ručka Norma 3657, ovalna, plemeniti čelik, mat



Obla ručka Rondell 3659, okrugla, mat niklano

Rukohvat za drvena i staklena vrata



Par rukohvata Basic, obli, mat plemeniti čelik

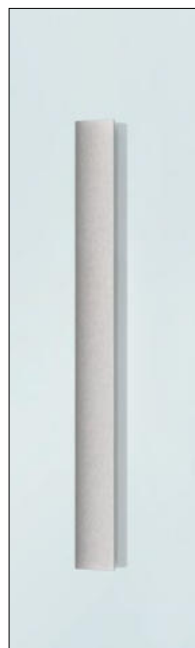

Flat plosnata ručka, mat plemeniti čelik

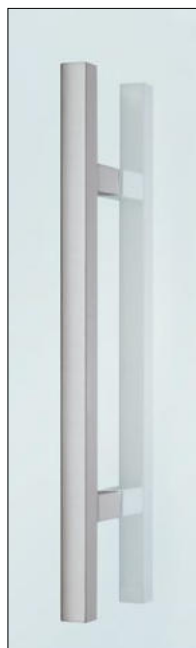

Par rukohvata Basic, četvrtastih, plemeniti čelik, mat

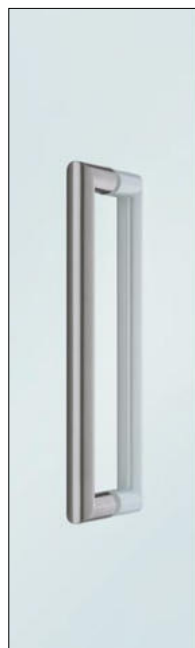

Par rukohvata U-Grip, obli, mat plemeniti čelik

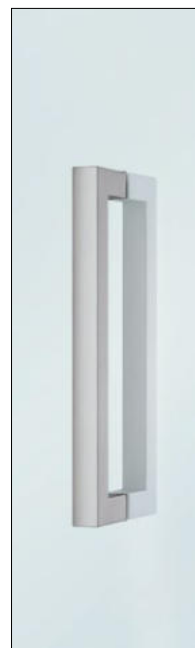

Par rukohvata U-Grip, četvrtasti, mat plemeniti čelik

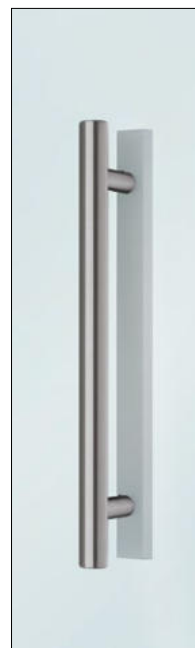

Kombinacija rukohvata Combi, plosnata ručka

Otvori za svjetlo, bočni elementi, nadsvjetla

Za drvena vrata

Svijetli otvori za drvena vrata ProLine



DIN

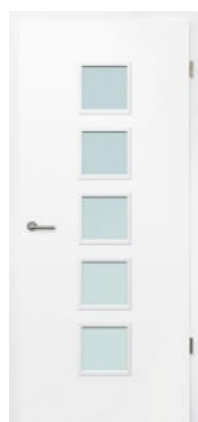

LA 5



LA 9

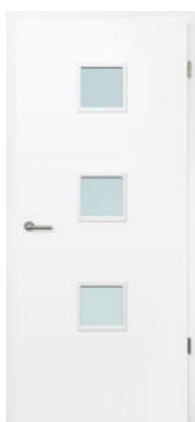

LA 10



LA 11



LA 24 u sredini



LA 27



LA-Pure

Letvice profila



Profil 0: standardni profil kod okretnih vrata



Profil 26: profil okvira prečki



Profil 28: standardni profil kod kliznih vrata



Profil 46: profil u ravni

Bočni elementi (visina nadvoja)



1-krilna, 1 bočni element



1-krilna, 2 bočna elementa

Nadsvjetla (visina stana)



1-krilna, 1 gornja maska, alternativno i s nadsvjetlom

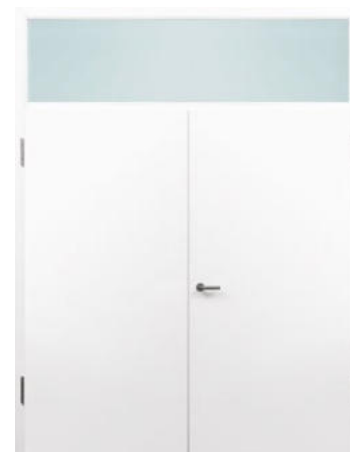

2-krilna, 1 nadsvjetlo

Ostakljenja za otvore za svjetlo

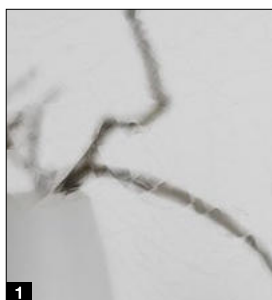

1

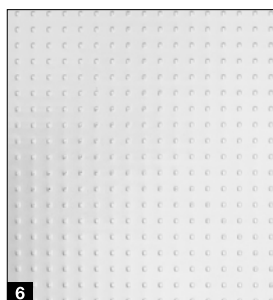

6



11

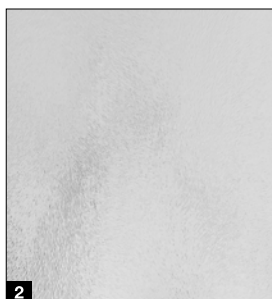

2

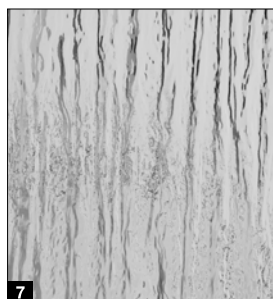

7

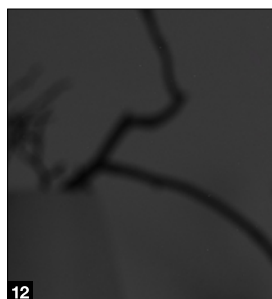

12

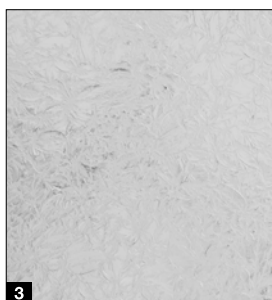

3

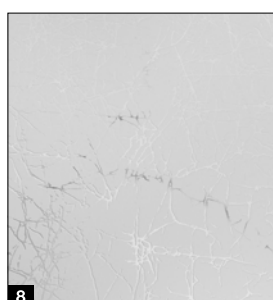

8



13

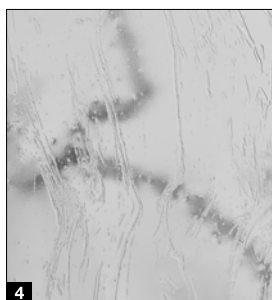

4



9



14

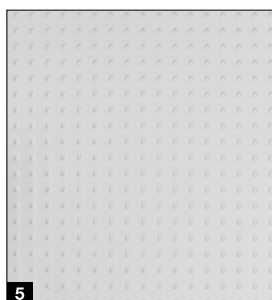

5



10



15

Vrste stakla

- 1 Artista prozirno
- 2 Chinchilla bijela
- 3 Staklo s ledenim cvjetovima, bijelo
- 4 Gothik, bijelo
- 5 Pave, bijelo
- 6 Master-Carré
- 7 Silvit 178 bijelo
- 8 Uadi bijelo
- 9 VSG Clear
- 10 VSG Clear white
- 11 Clear grey
- 12 Dark grey
- 13 Clear bronze
- 14 GrooveGlass 15/10, prozirni motiv
- 15 GrooveGlass 15/10 motiv, mat

Konstrukcije vrata i dovratnika*

Kvalitetna stolarija za zahtjevne situacije



Lijepi izgled zahvaljujući kutnim spojevima napravljenim po mjeri i koji se lako montiraju **1**

Drveni uložak

- Kutni spojevi vijcima pričvršćeni s ispunom
- Dobra mogućnost podešavanja
- Visoka otpornost

Obloga

- Vijčani spoj od punog metala
- Izuzetna otpornost
- Izravna podjela pritiska na veznim površinama
- Na oblozi nema vidljivih provrta

Izrazita stabilnost oblika zahvaljujući robusnoj konstrukciji dovratnika **2**

- Drveni uložak debljine 25 mm
- Drveni uložak s Duradecor površinom
- Nasuprotna strana sa slojem melamina
- Obloga od MDF

A Radijus rubova 3 mm

B Obloge za rub zida
16 mm
23 mm (opcija)

C Širina obloge
60 mm
70 mm (opcionalno u Duradecor bijelom laku)
80 mm

* kod izvedbe ProLine, DesignLine, ClassicLine i GlassLine

Trajno tiho zatvaranje zahvaljujući kvalitetnoj brtvi ³

- Sustav s dvije komore
- Čisti mehanizam na vratnom krilu
- Dobra svojstva prigušivanja
- **NOVO.** Propusno za svjetlo

Više sigurnosti zahvaljujući otpornoj standardnoj pločici za zaključavanje ⁴

- Pokretna stražnja obloga
- Pričvršćeno sa 6 vijaka
- Dvostruko zatvaranje
- Dostupni kompleti za pregradnju

Nema spuštanja vrata zbog džepića za okove ⁵

- Nosivost 80 kg
- Ojačani nosač metalne konstrukcije
- 4-struko vijcima pričvršćeno u dasku ispune
- Okov do prednjeg djela obloge
- za drvena i staklena vrata

Vrlo velika stabilnost vratnog krila s konstrukcijom okvira ⁶

- Unutarnja vrata s konstrukcijom okvira od 70 mm
- Na strani okova i brave

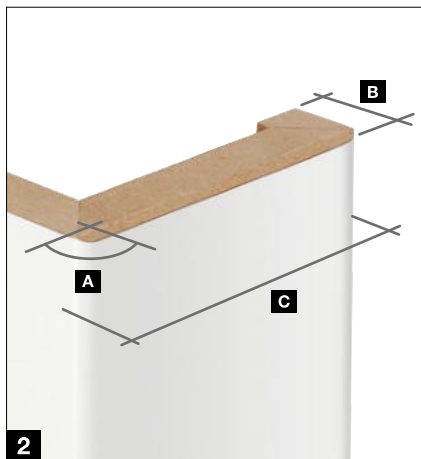

Izvedbe vrata i dovratnika

Individualan dizajn i funkcija



Izvedba sa zaobljenim rubovima

Za one koji cijene skladan i elegantan izgled, vrata sa zaobljenim rubovima savršen su izbor. Vratno krilo koje nježno naliježe na dovratnik, u kombinaciji s mekanim rubovima, stvara vizualno ugodnu i profinjenu cjelinu – idealnu za svaki dom koji njeguje toplinu i estetiku.

Ova izvedba dostupna je za sva drvena vrata, osim za modele iz linija DesignLine Stripe 15 i ClassicLine Montana.

Izvedba s četvrtastim rubovima

Za ljubitelje ravnih linija i suvremenog dizajna, izvedba vrata s četvrtastim rubovima donosi jasan, arhitektonski izražaj. Vratno krilo precizno naliježe na dovratnik, a jasno definirani rubovi naglašavaju minimalistički stil i geometrijsku čistoću.

Ova izvedba dostupna je za sva drvena vrata, osim za modele iz linije ClassicLine Carolina. Posebno dolazi do izražaja kod Duradecor površina s integriranom 4Protect zaštitom ruba te kod vrata s lakiranom oblogom, gdje savršeni spojevi dodatno ističu visoku kvalitetu izrade.

Izvedba bez preklopa

Ako u svom domu želite naglasiti ekskluzivan, suvremen izgled, izvedba vrata bez preklopa pravi je izbor.

Vratno krilo koje se precizno naslanja na dovratnik stvara sofisticiran dojam ravnine i čistoće linija – savršeno usklađen s modernim stilom stanovanja.

Dostupna za sva drvena vrata, osim za modele iz linije ClassicLine Carolina, ova izvedba posebno dolazi do izražaja na Duradecor površinama s 4Protect zaštitom ruba te kod vrata premazanih pravim lakom. Zahvaljujući gotovo nevidljivim prijelazima, vrata zrače elegancijom i vrhunskom estetikom.



Zaštita ruba
4Protect



Zaštita ruba
4Protect

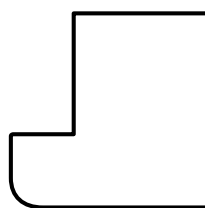

Horizontalni presjek
vratnog krila

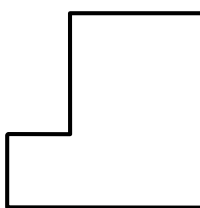

Horizontalni presjek
vratnog krila

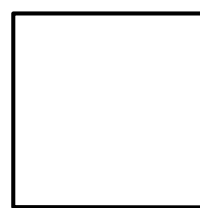

Horizontalni presjek
vratnog krila



Zaštita ruba 4Protect

4-strana zaštita rubova upečatljiva je sa svojim istaknutim značajkama:

1. Visoka otpornost na udarce
2. Visoka otpornost na habanje
3. Visoka otpornost na ogrebotine
4. Besprijeoran izgled, odnosno vidljive fuge ne narušavaju kvalitetan izgled vrata.



Izvedba sa četvrtastim rubovima

Izvedba bez preklopa

Rub vrata 4Protect

Poseban naglasak drvenim vratima s Duradecor površinom daju kontrastni rubovi 4Protect u 6 boja.



crna

antracit

Siva boja prašine



Bijela

Svijetlo siva

Sivo smeđa

Izvedbe vrata i dovratnika

Individualan dizajn i funkcija



Saçasti uložak

Sa sačastim uloškom dobivate oblikom stabilno punjenje vrata, odličnog omjera kvalitete i cijene.

Iverica s cjevastim otvorima

Uložak vrata sastoji se od pojedinačnih prečki koje su međusobno optimalno raspoređene. Stoga je vratno krilo vrlo stabilno i prikladno za zahtjevnu uporabu.

Ploča od iverice prožeta cjevastim otvorima

Ploča prožeta vodoravnim cijevima pruža izrazitu stabilnost površini vratnih krila. Ova kvaliteta sobna vrata prikladna su za još zahtjevnije uvijete uporabe.

Ploča od pune iverice

Kvalitetna vratna krila od masivne pune iverice najkrutija su krila te su posebno prikladna za još zahtjevniju uporabu. Vrata s otvorima za svjetlo serijski se isporučuju s pločama od pune iverice.



Obuhvatni dovratnik
sa zaobljenim rubovima

Obuhvatni dovratnik
s četvrtastim rubovima
(samo za lakiranu površinu)

Obuhvatni dovratnik
profiliran za ClassicLine Georgia
i Carolina

Blok okvir
Za montažu u otvor odnosno **okvir**
za montažu u ispred zida



90° Dovratnik vrata

Ako želite imati posebno ravan izgled vrata, preporučujemo Vam naše dovratnike 90°. Za razliku od okvira s kosim rezom, ovdje obloga dovratnika ima okomite rubove. Harmoničan izgled se posebice može ostvariti s klasičnim motivima vrata.

Čelični dovratnik VarioFix

Savršena kombinacija dizajna, jakosti i dugotrajnosti

Kvalitetan dizajn

VarioFix čelični dovratnik u kutovima je kvalitetno zavaren i obrađen ravno, tako da nisu vidljivi kosi rezovi u kutovima. Kod vrata koja se zatvaraju u ravni stabilna konstrukcija jamči ujednačen razmak jer se dovratnik nakon ugradnje više ne može iskriviti.

Savršena kombinacija

Površinom okvira od 55 mm s obje strane čelični dovratnik se savršeno uklapa s drugim drvenim dovratnicima. Usklađen s našim vratnim krilima u Duradecor izvedbi bijelog laka i lakiranoj prometno bijeloj boji, VarioFix dovratnik dostupan je u prometno bijeloj boji RAL 9016 s bijelom profilnom brtvom ili u RAL bojama po izboru. Dovratnik se može kombinirati sa staklenim ili drvenim vratnim krilima.

Posebno dugotrajno

Visokokvalitetnom plastifikacijom dovratnik može izdržati sudar s dječjim autićem ili usisavačem, a površinska oštećenja lako se mogu popraviti. Dovratnik ne može oštetiti voda od pranja niti temeljito čišćenje.

Brza ugradnja

Čelični dovratnik VarioFix može se kao drveni dovratnik ugraditi u sve tipove zidova bez vijaka, sa 2-K pjenom. Na taj način pri ugradnji štedite do 50% vremena u usporedbi s konvencionalnim čeličnim dovratnicima. Tolerancije zida do 20 mm nisu nikakav problem za VarioFix čelični dovratnik. Prilagodljiva ukrasna letvica sasvim jednostavno izjednačava različite debljine zidova prilikom renoviranja ili novogradnje.



Zeroline dovratnik

Čisti oblik za moderne koncepte življenja



Ljepota nevidljivog – Zeroline dovratnik

Za one koji cijene čiste linije i nenametljiv, suvremen dizajn, Zeroline je savršen izbor. Ova elegantna izvedba impresionira minimalističkim izgledom u kojem su zid i vratno krilo savršeno poravnati, a dovratnik gotovo nevidljiv – s pregibom od svega 2 mm. Skriveni okovi dodatno naglašavaju dojam pročišćenosti, dok besprijekorna integracija dovratnika i vratnog krila zadovoljava i najviše estetske standarde. Zeroline – kad dizajn govori kroz suptilne detalje.

Dovratnik sa serijskim uzorkom tkanja

Dovratnik je serijski opremljen s tkanjem koja naliježe ne površinu i sprječava stvaranje pukotina. Na taj se način dovratnik može kompletno ugraditi u zid.

Letvice donjeg dijela nalaze se u ravnini

Uz dovratnik isporučuju se letvice donjeg dijela na koje naliježe žbuka. Tako se letvice mogu integrirati u ravnini u zid.

Karakteristike opreme

- Vratno krilo koje naliježe na dovratnik
- 40 mm debljina vratnog krila
- Skriveni okovi
- Magnetna brava

Boje i površine

- Prometno bijela RAL 9016
- Duboka crna RAL 9005
- Eloksirani aluminij

Okvirna građevinska mjera

Maks. visina: 2250 mm

Max. širina: 1250 mm

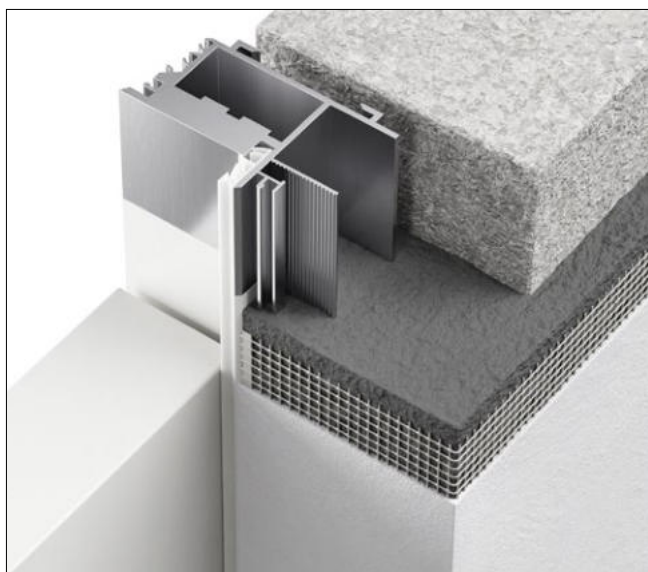

Zahvaljujući fleksibilnom tkanju kod podžbukne ugradnje sprječava se pojava pukotina.

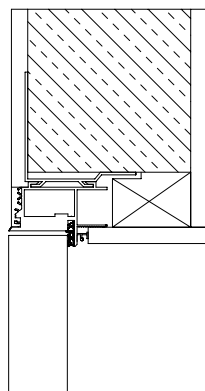

Horizontalni presjek vrata koja se polako zatvaraju

Drvena vrata Reverse

Za prikaz vrata u ravnini na strani poda

Otvara se s dovratnikom prema drugoj prostoriji

Ako želite usklađen izgled vrata na strani hodnika i vrata koja se kroz dovratnik otvaraju u prostoriju, a ne, kao što je to uobičajeno, u hodnik, tada Vam preporučujemo naša Reverse vrata (vidi sliku dolje desno).

Elegantni izgled

Skriveni okovi ističu minimalistički moderni dizajn.

Dobra mogućnost kombiniranja

Zahvaljujući ujednačenom izgledu vratnog krila i dovratnika s prijelazima u ravnini, Reverse vrata se mogu lijepo kombinirati s vratima koja se zatvaraju u ravnini površine, a nalaze se u istoj prostoriji odnosno hodniku. Na taj način se ostvaruje harmoničan i ugodan izgled ambijenta.

Karakteristike opreme

- Vratno krilo koje se zatvara bez preklapanja krila, s vertigo pregibom
- 40 mm debljina vratnog krila
- Skriveni okovi
- Magnetna brava
- Mehanizam za ograničenje otvaranja

Okvirna građevinska mjera

Maks. visina: 2489 mm

Max. širina: 1174 mm

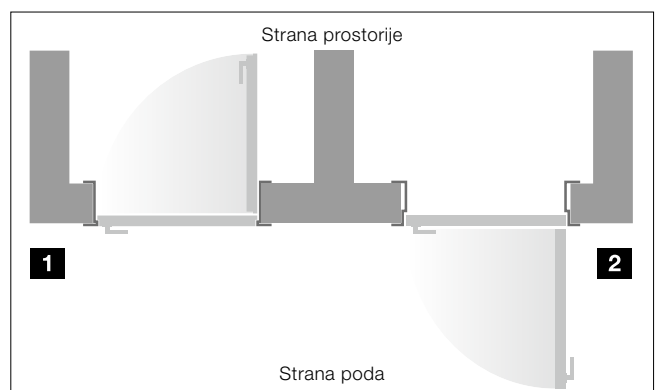







Reverse vrata (DIN lijevo) otvaraju se u prostoriju **1** i standardna vrata (DIN desno) otvaraju se prema hodniku **2**.

Funkcijska vrata i vrata za objekte











Za više sigurnosti i udobnosti

Ulazna vrata

	WET sustav 1 ¹⁾	WET sustav 2	WET sustav 3
Debljina vrata oko	40 mm	46 mm	52 mm
Maks. dimenzija	2110 × 985 mm	2235 × 1110 mm	2485 × 1235 mm ²⁾
Zatvarač vrata sa šipkom	○	○	○
Zatvarač vrata s kliznom vodilicom	○	○	○
VarioFix dovratnik	○	○	○
 Klimatski razred 3	●	●	●
 Razred zvučne zaštite 1	●	-	-
 Razred zvučne zaštite 2	-	●	-
 Razred zvučne zaštite 3	-	●	●
 RC2 protuprovalna oprema	-	○	○
 RC3 protuprovalna oprema	-	-	●

● = serijska oprema ○ = opcionalna oprema

Protupožarna vrata/Dimnonepropusna vrata

	Dimnonepropusna vrata ³⁾	T30/EI ₂ 30 protupožarna vrata ⁴⁾	T30 vrata koja povezuju garažni i stambeni prostor	T90/EI ₂ 90 protupožarna vrata ⁵⁾
Debljina vrata oko	46 mm	50 mm	70 mm	70 mm
Maks. dimenzija	2235 × 1110 mm	2235 × 1235 mm	2235 × 1235 mm	2485 × 1235 mm
Zatvarač vrata sa šipkom	○	●	○	●
Zatvarač vrata s kliznom vodilicom	●	○	●	○
 T30/EI ₂ 30 protupožarna	-	●	●	-
 T90/EI ₂ 90 vatrootporna	-	-	-	●
 Zaštita od dima	●	○	●	○
 Klimatski razred 2	-	●	-	●
 Klimatski razred 3	○	○	●	○
 Razred zvučne zaštite 1	○	○	●	○
 Razred zvučne zaštite 2	●	○	○	○
 Razred zvučne zaštite 3	○	○	○	-
 RC2 protuprovalna oprema	○	○	●	○
 RC3 protuprovalna oprema	-	-	○	○

● = serijska oprema ○ = opcionalna oprema

¹⁾ samo ProLine

²⁾ kod RC3: 2235 × 1110 mm

³⁾ samo ProLine, ostale izvedbe vrata na upit

⁴⁾ samo za ProLine, Groove, Line, Plain kao i ClassicLine Kontura

⁵⁾ samo za ProLine Duradecor



Špijunka **1**

S opcionalnom špijunkom možete u svakom trenutku vidjeti tko Vam stoji ispred ulaznih vrata bez da ih otvorite.

Automatska brava **2**

Opcionalna električna brava omogućava jednostavno otvaranje vrata prekidačem iz stana.

Oprema za zaključavanje **3**

opcionalno kao automatska brava koja se sama zaključava ili motorizirana brava

Sigurnosni okov **4**

Opcionalno kao dugačka rozeta / rozeta ES 1 ili dugačka rozeta / dugačka rozeta ES 2

Zatvarač vrata sa šipkom **5**

serijski ili opcionalno kod jednokrlnih vrata (ovisno o izvedbi)

Zatvarač vrata s kliznom vodilicom **6**

serijski ili opcionalno za 1-krilna i 2-krilna vrata (ovisno o izvedbi)

Ručka za protupožarna vrata **7**

(Profilni cilindar nije uključen u obim isporuke) serijski od crne plastike ili opcionalno kao ručka od plemenitog čelika

SmartKey **8**

Dostupan u bijeloj ili srebrnoj boji, uključujući daljinski upravljač HSE 4 SK BS s opisanim tipkama

Dimenzije i tehnički podaci

Za drvena vrata

Vratno krilo

- Debljine oko 40 mm odnosno 45 mm (za vrata od drvenog furnira)
- Konstrukcija okvira od punog drva / drvenog materijala s dodatni ojačanjem okvira, dolje moguće skraćivanje 25 mm
- Za dvokrila vrata: izvedba preklopom¹⁾
- Klimatski razred 1
- Kategorija opterećenja N do S (ovisno o izvedbi)
- Izrađeno prema DIN 18101
- Usklađeno s drvenim obuhvatnim dovratnikom ili standardnim dovratnikom od čelika

Dovratnik

- Podesivo u skladu s debljinom zida – 5 mm/+ 15 mm odn. – 5/+ 10 mm (za vrata od furnira)
- Brtva je tvornički uvučena, rezana koso

Vertikalni presjek preklop

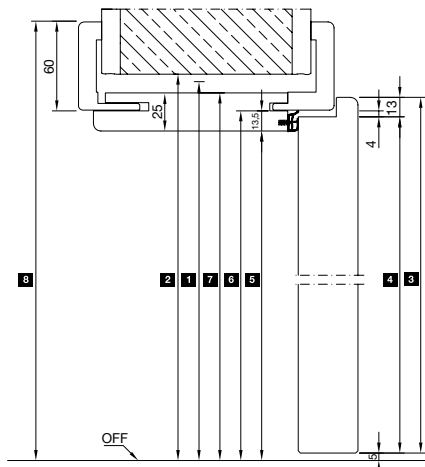

ravno

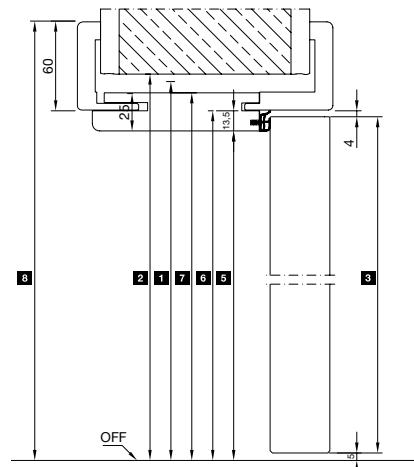

		1875	2000	2125	2250
1	Okvirna građevinska visina				
2	Otvor u zidu	1880	2005	2130	2255
3	Vanjska dimenzija vratnog krila	preklop	1860	1985	2110
		ravno	1847	1972	2097
4	Dimenzija ispune vratnog krila	1847	1972	2097	2222
5	Svijetla mjera prolaza	1843	1968	2093	2218
6	Mjera žljebića okvira	1856	1981	2106	2231
7	Vanjska dimenzija ispune	1868	1993	2118	2243
8	Vanjska mjera obloge Za oblogu od 60 mm (za oblogu od 80 mm + +20 mm)	1916	2041	2166	2291

Dimenzija dovratnika

- A** Radijus rubova 3 mm
- B** Obloge za rub zida
 - 16 mm
 - 23 mm
- C** Širina obloge
 - 60 mm
 - 70 mm ²⁾
 - 80 mm
 - 100 mm
- D** Drveni uložak
 - Debljine 25 mm

Izvedbe dovratnika

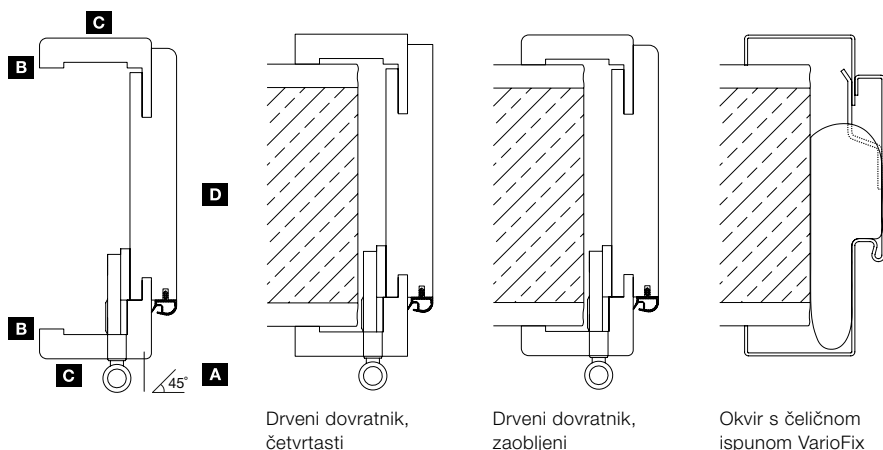

Drveni dovratnik, četvrtasti

Drveni dovratnik, zaobljeni

Okvir s čeličnom ispunom VarioFix

¹⁾ Za motive Carolina s protuudarnom letvicom
²⁾ Dostupno za oblogu ruba zida samo s 23 mm
³⁾ Samo za motive vrata Carolina

Vodoravni presjek – jednokrilna preklop

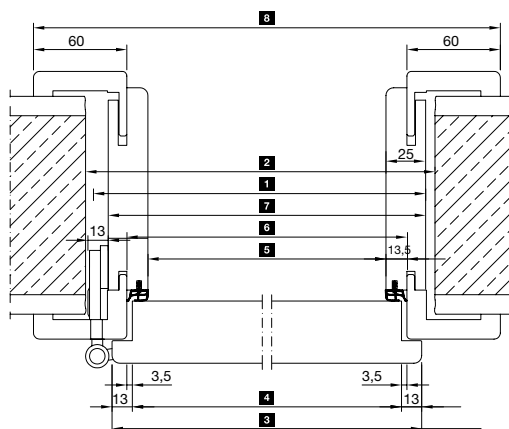

ravno

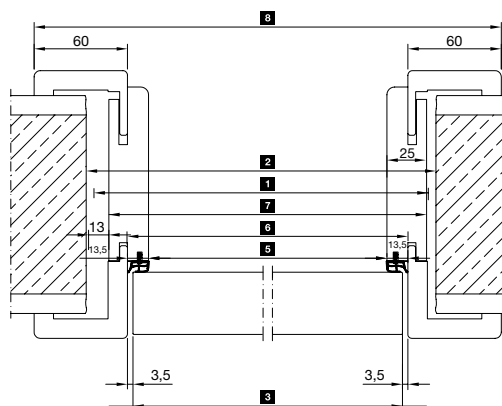

1	Standardna građevinska širina		625	750	875	1000	1125	1250
2	Otvor u zidu		635	760	885	1010	1135	1260
3	Vanjska dimenzija vratnog krila	preklop	610	735	860	985	1110	1235
		ravno	584	709	834	959	1084	1209
4	Dimenzija ispune vratnog krila		584	709	834	959	1084	1209
5	Svijetla mjera prolaza		564	689	814	939	1064	1189
6	Mjera žljebića okvira		591	716	841	966	1091	1216
7	Vanjska dimenzija ispune		614	739	864	989	1114	1239
8	Vanjska mjera obloge		711	836	961	1086	1211	1336

Vodoravni presjek – dvokrilna preklop

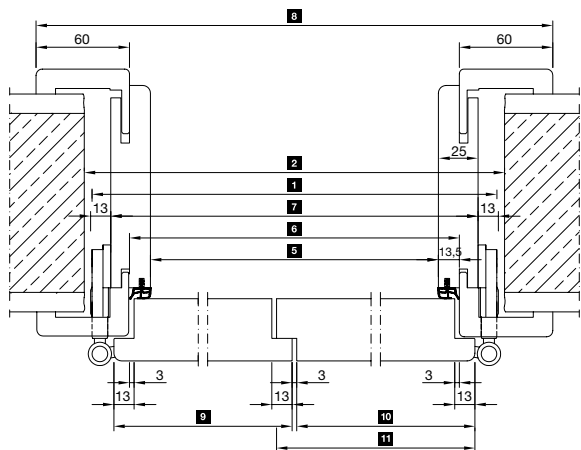

ravno

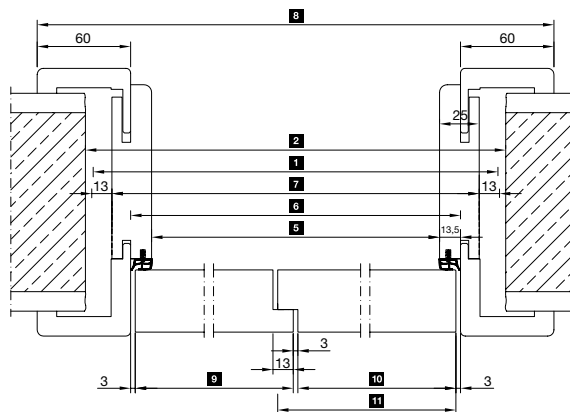

1	Standardna građevinska širina		1250	1375	1500	1750	1875	2000	2250	2500
2	Otvor u zidu		1260	1385	1510	1760	1885	2010	2260	2510
5	Svijetla mjera prolaza		1176	1301	1426	1676	1801	1926	2176	2426
6	Mjera žljebića okvira		1203	1328	1453	1703	1828	1953	2203	2453
7	Vanjska dimenzija ispune		1226	1351	1476	1726	1851	1976	2226	2476
8	Vanjska mjera obloge		1323	1448	1573	1823	1948	2073	2323	2573
9	Vanjska dimenzija vratnog krila Prohodno vratno krilo	preklop	610	735	735	860	985	985	1110	1235
		ravno	597	722	722	847	972	972	1097	1222
10	Vanjska dimenzija vratnog krila Fiksno krilo sa protuudarnom letvicom ³⁾	preklop	610	610	735	860	860	985	1110	1235
		ravno	597	597	722	847	847	972	1097	1222
11	Vanjska dimenzija vratnog krila Fiksno krilo s nasuprotnim, kontra, preklopom	preklop	623	623	748	873	873	998	1123	1248
		ravno	610	610	735	860	860	985	1110	1235

Dimenzije izražene u mm

Dimenzije i tehnički podaci

Zeroline dovratnik

Vertikalni presjek
s vratnim krilom u ravni

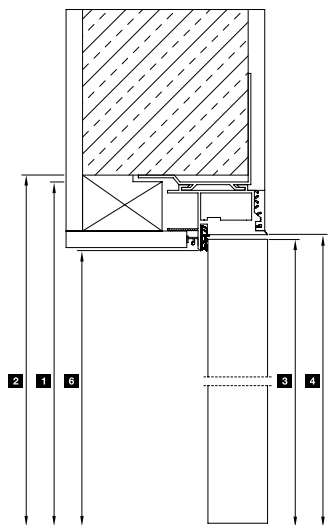

Horizontalni presjek s vratnim krilom u ravni

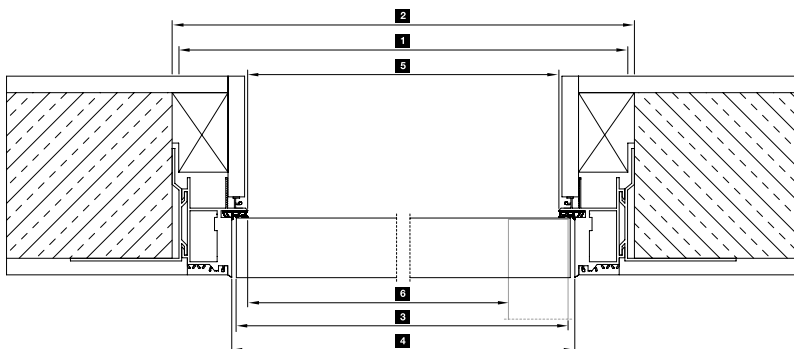

Vertikalni presjek
s Reverse vratnim krilom

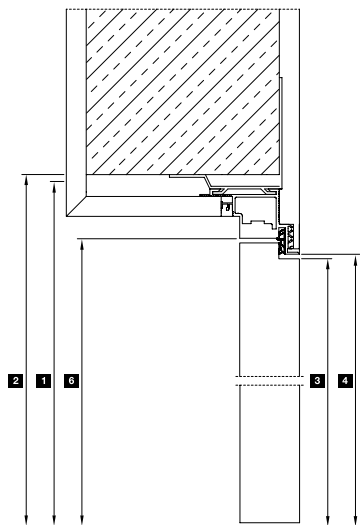

Horizontalni presjek s Reverse vratnim krilom

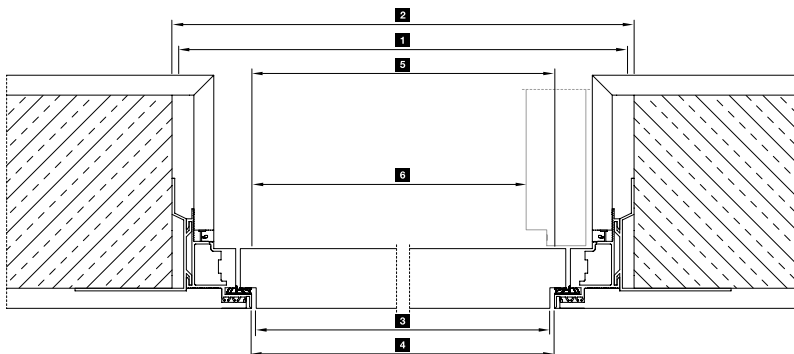

Dimenzije Zeroline dovratnika

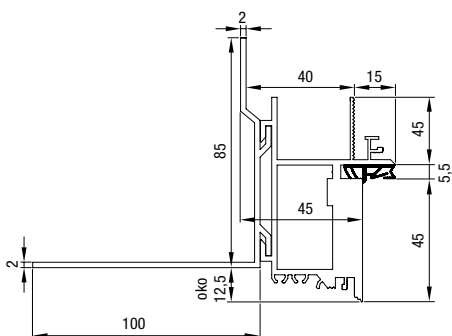

1	Standardna građevinska širina	750	875	1000	1125	921	1045
2	Otvor u zidu	760	885	1010	1135	931	1055
3	Vanjska dimenzija vratnog krila ¹⁾	663	788	913	1038	834	958
4	Mjera žljebića na dovratniku ¹⁾	670	795	920	1045	841	965
5	Svijetla mjera dovratnika ¹⁾	646	771	896	1021	817	941
6	Svijetla mjera prolaza ¹⁾	610	735	860	985	781	905
1	Okrvina građevinska visina	2000	2125	2250	2026	2151	
2	Otvor u zidu do OFF	2005	2130	2255	2031	2156	
3	Vanjska dimenzija vratnog krila ²⁾	1949	2074	2199	1975	2100	
4	Mjera žljebića okvira do OFF ²⁾	1960	2085	2210	1986	2111	
5	Svijetla mjera prolaza do OFF ²⁾	1948	2073	2198	1974	2099	

Sve mjere za Zeroline dovratnik s vratnim krilom u ravni

¹⁾ Kod Zeroline s Reverse vratnim krilom – 6 mm

²⁾ Kod Zeroline s Reverse vratnim krilom – 3 mm

Dimenzije izražene u mm

Dimenzije i tehnički podaci

Drvena vrata Reverse

Vertikalni presjek

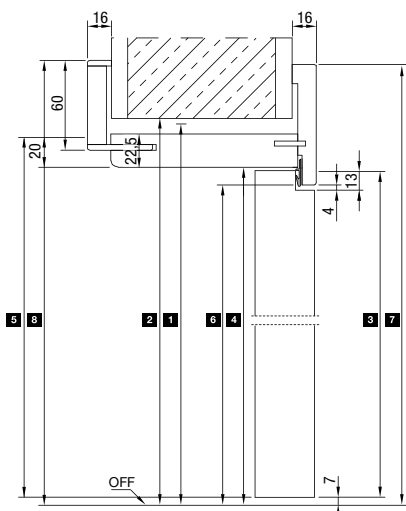

Horizontalni presjek

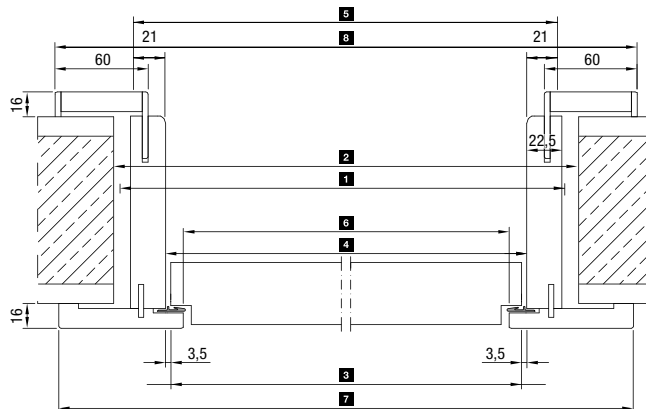

Zatvoreno

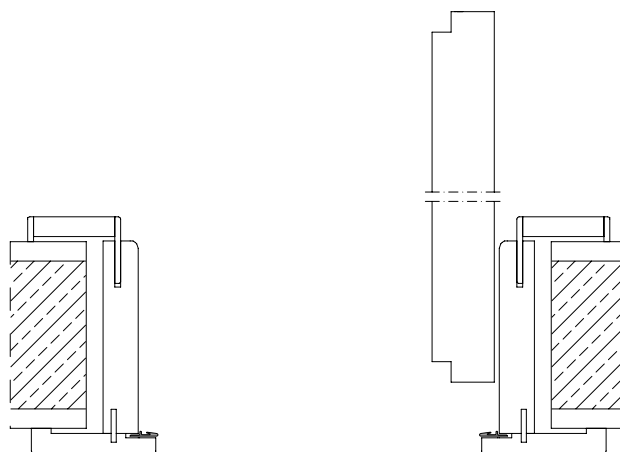

Otvoreno
(DIN lijevo)

	min.					maks.
1 Standardna građevinska širina	674	750	875	1000	1125	1174
2 Otvor u zidu	684	760	885	1010	1135	1184
3 Vanjska dimenzija vratnog krila	610	686	811	936	1061	1110
4 Mjera žljebića okvira	617	693	818	943	1068	1117
5 Dimenzija dovratnika	659	735	860	985	1110	1159
6 Svijetla mjera prolaza	594	670	795	920	1045	1094
7 Vanjska mjera obloge na vidljivoj strani	754	830	955	1080	1205	1254
8 Vanjska mjera obloge na strani otvaranja	760	836	961	1086	1211	1260
1 Okvirna građevinska visina	1875	2000	2125	2250	2489	
2 Otvor u zidu do OFF	1880	2005	2130	2255	2494	
3 Vanjska dimenzija vratnog krila	1835	1960	2085	2210	2449	
4 Mjera žljebića okvira do OFF	1847	1972	2097	2222	2461	
5 Dimenzija dovratnika	1860	1985	2110	2235	2474	
6 Svijetla mjera prolaza do OFF	1836	1961	2086	2211	2450	
7 Vanjska mjera obloge na vidljivoj strani	1916	2041	2166	2291	2530	
8 Vanjska mjera obloge na strani otvaranja	1919	2044	2169	2294	2533	
					maks.	

Dimenzije izražene u mm

Hörmann. Sigurnost za čitav život.

Kada gradite ili modernizirate svoj dom želite za sebe mjesto puno veselja, sigurnosti i opuštanja. Zahvaljujući održivoj i posebno dugotrajnoj kvaliteti Hörmann proizvodi čine pouzdan dio Vašeg doma – napravljeni su da traju generacijama.

GARAŽNA VRATA. POGONI ZA GARAŽNA I DVORIŠNA VRATA. SMART HOME SUSTAVI. KUĆNA VRATA. SOBNA VRATA. LOFT VRATA. ČELIČNA VRATA. DOVRATNICI. SPREMIŠTA.



Prikazani proizvodi djelimice su izvedeni s dodatnom opremom te ne odgovaraju uvijek standardnoj izvedbi. Prikazane boje i površine iz tiskarskih razloga nisu sasvim vjerodostojne. Sve informacije o RAL boji temelje se na odgovarajućoj RAL boji. Zaštićeno autorskim pravom. Pretisak, čak i samo djelomični, dopušten je samo uz naše odobrenje. Pridržano pravo na izmjene.